



PROFESSIONAL
WORK



HELMETS CASCHI	p. 8_17	1
HARNESSES IMBRACATURE	p. 18_28	2
GLOVES GUANTI	p. 29_31	3
FALL ARRESTERS & POSITIONING ANTICADUTA E POSIZIONAMENTO	p. 32_41	4
ANCHORING TOOLS ANCORAGGI	p. 42_49	5
LIFTING DEVICES DISPOSITIVI DI SOLLEVAMENTO	p. 50_57	6
STRETCHERS BARELLE	p. 58_61	7
CONNECTORS CONNETTORI	p. 62_80	8
DESCENDERS DISCENSORI	p. 81_83	9
ROPE CLAMPS BLOCCANTI	p. 84_88	10
PULLEYS CARRUCOLE	p. 89_93	11
ROPES & ACCESSORIES CORDE E ACCESSORI	p. 94_99	12
BAGS SACCHI	p. 100_105	13
CODE INDEX INDICE DEI CODICI	p. 110_112	14

MADE IN ITALY SINCE 1830

The origin of Kong starts from afar, around 1830 in a workshop at the foot of the Alps, where Giuseppe Bonaiti gave rise to our story, writing important pages for Made in Italy. The care for maximum protection of human lives, together with the dreams that men “hang” climbing the peaks, led Bonaiti to export his products and philosophy all over the world.

His carabiners have become real fixed points for everyone who practices vertical disciplines.

In 1977 Bonaiti company changed its name to Kong, but the mission remains the same:

“Being a manufacturer of safety where the risk is the protagonist”

The entire production cycle, from the design to the packaging is made in our factory of 10,000 square meters located in Monte Marenzo (LC), Italy, where each PPE (Personal Protective Equipment) is tested piece by piece and then sold all over the world.

We can proudly say that, first of all, we are “manufacturers”:

- our employees perform their daily activities with passion to produce high quality systems that ensure maximum safety
- our robots test 100% of our items at 70% of the breaking load
- our operators check 100% of the appearance and functionality of our products

“KONG, from the past to the future, the evolution of safety”

MADE IN ITALY DAL 1830

Le origini di Kong partono da lontano, esattamente nel 1830 in un’officina meccanica situata ai piedi delle Alpi, dove Giuseppe Bonaiti ha dato inizio alla nostra storia, scrivendo pagine importanti del Made in Italy.

L’attenzione per la massima protezione delle vite umane, insieme ai sogni che questi uomini “appendono” scalando le vette, ha portato Bonaiti ad esportare in tutto il mondo la sua filosofia e i suoi prodotti.

I suoi “moschettoni” sono diventati concretamente punti fissi per chiunque pratici discipline verticali.

Nel 1977 l’azienda Bonaiti cambia nome in Kong, ma l’impronta rimane sempre la stessa:

“Essere produttori di sicurezza dove il rischio è protagonista”

L’intero ciclo di produzione, dalla progettazione al confezionamento, avviene all’interno dei 10.000 mq dello stabilimento di Monte Marenzo (LC) Italia, dove ogni DPI (Dispositivo di Protezione Individuale) viene testato pezzo per pezzo e venduto in tutto il mondo.

Con orgoglio possiamo dire di essere innanzitutto produttori:

- i nostri dipendenti svolgono le loro attività quotidiane con passione, per produrre sistemi di alta qualità che garantiscono la massima sicurezza
- i nostri robots testano il 100% dei connettori trazionandoli a circa il 70% del carico marcato
- i nostri operatori controllano il 100% dei prodotti valutandone la perfetta funzionalità e l’aspetto estetico

“KONG, dal passato al futuro, l’evoluzione della sicurezza”

QUALITY CONTROL AND CERTIFICATIONS

KONG, since the beginning, has always followed strict rules to ensure that each product withstands expected loads, controlling and testing piece by piece. This means that when we design a new item, we build a prototype and have it tested by a notified body that verifies compliance with the standards. Then we put it into production with the absolute guarantee that the millionth piece is identical to the first piece produced. This also applies to the production of carry over products.

As a further guarantee to the end user, most of the KONG products are certified according to UIAA - International Climbing and Mountaineering Federation standards and to CE norms.

Many of our items are also certified according to special standards: NFPA - ANSI - RINA - ASTM - EASA or to military specifications.

Kong also followed its natural evolution towards a quality management system and has been certified for more than 20 years, today according to ISO 9001, which is applied to all our business processes.

CONTROLLO DI QUALITÀ E CERTIFICAZIONI

La KONG, fin dalle origini, si è sempre data delle regole ferree per garantire che ogni prodotto resistesse ai carichi previsti, controllandolo e testandolo pezzo per pezzo. Questo vuol dire che quando si progetta un nuovo articolo, si costruisce un prototipo, lo si fa testare da un organismo notificato che ne verifica la conformità agli standard e poi lo si mette in produzione con la garanzia assoluta che il milionesimo pezzo sia identico in tutto e per tutto al primo pezzo prodotto. Questo vale anche per la produzione di articoli consolidati.

Ad ulteriore garanzia dell’utilizzatore finale, la maggior parte dei prodotti KONG è certificata secondo gli standard UIAA (Unione Internazionale delle Associazioni Alpinistiche) e le norme CE.

Molti nostri articoli sono inoltre certificati in accordo alle norme NFPA - ANSI - RINA - ASTM - EASA o a specifiche militari.

L’organizzazione della KONG ha poi trovato la sua naturale evoluzione nel sistema di gestione per la qualità certificato da oltre vent’anni, secondo la norma UNI EN ISO 9001 applicata a tutti i processi aziendali.

Kong headquarters with private airfield N 45° 45’ 43” E 9° 26’ 47”, Monte Marenzo (Lecco) - © Kong



Watch the video
Guarda il video



Kong s.p.a. is organized with a quality management system certified UNI EN ISO 9001 for the planning and delivery of training services for professional purposes, paying particular attention to safety in the workplace.

The standard courses are in catalog or customized according to specific needs, always complying with current legislation. Training activities are delivered in our indoor structure, equipped to carry out theoretical and practical sessions, or, if requested, at the customer's premises. Kong teachers are qualified and experienced with the skills required by current legislation. Kong s.p.a. also has a reminding system that allows clients to be notified about necessary updating training. The courses are in Italian and on request in English.

Kong s.p.a. è organizzata con un sistema di gestione per la qualità certificato UNI EN ISO 9001 per la progettazione ed erogazione di servizi di formazione nell'ambito del sistema di istruzione e formazione professionale, con particolare riferimento alla sicurezza sui luoghi di lavoro.

I corsi sono a catalogo o personalizzati secondo esigenze specifiche, pur nel rispetto della normativa vigente. Le attività di formazione si svolgono presso la nostra struttura coperta, attrezzata per lo svolgimento di attività didattica teorica e pratica, o, se richiesto, presso la sede del cliente. I docenti Kong sono qualificati e con esperienza oltre a possedere le competenze richieste dalla normativa vigente. Kong s.p.a. dispone inoltre di un sistema di reminding che permette ai clienti di essere avvisati per tempo circa gli aggiornamenti formativi necessari, quando previsto. I corsi vengono tenuti in lingua italiana e su richiesta in lingua inglese.



TRAINING COURSES CORSI DI FORMAZIONE



Kong PPE and complex equipment inspection
Ispezione DPI e attrezzature complesse Kong



Technical rescue
Soccorso tecnico



Safety at work
Sicurezza sul lavoro



Outdoor experience
Esperienza outdoor



Download training catalogue
Scarica il catalogo



Directive and regulation

2006/42/CEE	Machinery Directive
89/686/CEE 2016 / 425	Personal Protective Equipment
93/42/CEE 2017 / 745	Medical Devices

CE NORMS

EN 166	Personal eye protection	Protezione personale degli occhi
EN 341	Descender devices for rescue	Dispositivi di discesa per salvataggio
EN 353-1	Guided type fall arresters including a rigid anchor line	Dispositivi anticaduta di tipo guidato comprendenti una linea di ancoraggio rigida
EN 353-2	Guided type fall arresters including a flexible anchor line	Dispositivi anticaduta di tipo guidato comprendenti una linea di ancoraggio flessibile
EN 354	Lanyards	Cordini
EN 355	Energy absorbers	Assorbitori di energia
EN 358	Belts for work positioning and restraint and work positioning lanyards	Cinture di posizionamento sul lavoro e di trattenuta e cordini di posizionamento sul lavoro
EN 360	Retractable type fall arresters	Dispositivi anticaduta di tipo retrattile
EN 388	Protective gloves against mechanical risk	Guanti di protezione contro i rischi meccanici
EN 361	Full body harnesses	Imbracature per il corpo
EN 362	Connectors	Connettori
EN 363	Personal fall protection systems	Sistemi individuali per la protezione contro le cadute
EN 397	Industrial safety helmets	Elmetti di protezione per l'industria
EN 420	Protective gloves	Guanti di protezione
EN 564	Accessory cord	Cordino
EN 565	Tape	Fettuccia
EN 566	Slings	Anelli
EN 567	Rope clamps	Bloccanti
EN 568	Ice anchors	Ancoraggi da ghiaccio
EN 569	Pitons	Chiodi
EN 795	Anchor devices	Dispositivi di ancoraggio
EN 813	Sit harnesses	Cinture con cosciali
EN 892	Dynamic mountaineering ropes	Corde dinamiche per alpinismo
EN 893	Crampons	Ramponi
EN 958	Energy absorbing systems for use in Klettersteig climbing	Dissipatori d'energia utilizzati nelle ascensioni per via ferrata
EN 959	Rock anchors	Chiodi da roccia
EN 1496	Rescue lifting devices	Dispositivi di sollevamento per il salvataggio
EN 1498	Rescue loops	Cinghie di salvataggio
EN 1891	Low stretch kernmantel ropes	Corde con guaina a basso coefficiente di allungamento
EN 12270	Chocks	Blocchi da incastro
EN 12275	Connectors	Connettori
EN 12276	Frictional anchors	Ancoraggi regolabili
EN 12277	Harnesses	Imbracature
EN 12278	Pulleys	Pullegge
EN 12492	Helmets for mountaineers	Caschi per alpinisti
EN 12841	Rope access systems Rope adjustment devices	Sistemi di accesso con fune Dispositivi di regolazione della fune
EN 13089	Ice-tools	Utensili da ghiaccio
EN 15151-1	Semi-automatic descender devices	Discensori semi-automatici
EN 15151-2	Manual descender devices	Discensori manuali

Many of our products comply also to NFPA - ANSI - NIT - UKCA - EAC norms.
Molti dei nostri prodotti sono conformi anche alle norme NFPA - ANSI - NIT - UKCA - EAC.

The equipment choice is a crucial moment for every professional or employer. On the following pages you will find some suggestions to make the most suitable kit for your needs. Just scan the QR code and see the full range of products suggested for each activity.

La scelta dell'attrezzatura è un momento cruciale per ogni lavoratore autonomo o datore di lavoro. Nelle seguenti pagine trovate dei suggerimenti per comporre al meglio il kit più idoneo alle vostre esigenze. Scansiona il codice QR e vedi la gamma di prodotti suggeriti per ogni attività.



Confined spaces
Ambienti confinati



Sailboats
Imbarcazioni a vela



Ladders and elevating platforms
Scale portatili e piattaforme elevabili



Tree climbing / arboriculture
Arboricoltura



Rope access
Lavori su fune



Metal structures
Strutture metalliche



Cableway evacuation
Evacuazione impianti a fune



Scaffolding and trestles
Ponteggi e trabattelli



Roof and inclined planes
Tetti e piani inclinati

Why choose a Kong helmet?

- Produced in Italy!
- Available in various versions (Sport, Work, Dielectric, and High Visibility)
- Highly customizable thanks to the optional accessories (headsets, visor, etc.)
- Available in various colors!
- The WORK versions are certified CE EN 397
- Anti-suffocation chin strap
- Antibacterial padding is removable and washable
- Can be customized with your logo and corporate colors

Perché scegliere un casco Kong?

- È prodotto in Italia
- È disponibile in varie versioni (Sport, Work, Dielettrico, Alta Visibilità)
- È altamente personalizzabile grazie agli accessori opzionali (cuffie, visiera, ecc.)
- È disponibile in vari colori
- La versione WORK è certificata EN 397
- È dotato di cinturino anti soffocamento
- Ha l'imbottitura antibatterica rimovibile e lavabile
- Per quantitativi minimi può essere personalizzato con loghi e colori istituzionali del cliente



Complete range
Gamma completa

HELMETS CASCHI



Mouse Work



Mouse Work+



Mouse HV



Spin



Ampere



Visors



Earmuffs

MOUSE WORK

- Safety helmet for work at height, industrial activities and building construction.
- Chinstrap designed to open in the event of suspension and prevent choking: it opens between 15 and 25 daN (conform to CE EN 397 standard).
- Size adjustment wheel is easy to handle, even with gloves on.
- Shell with ventilation holes.
- Clips for mounting headlamps.
- Pre-drilled holes for the installation of the visor and ear muffs and radio.
- Internal webbing suspension system with removable and washable padding.
- Casco per la sicurezza sul lavoro, per industria ed edilizia.
- Sottogola progettato per aprirsi in caso di urto ed evitare il soffocamento: si apre tra i 15 e i 25 daN (norma caschi industria EN 397).
- Rotella di regolazione del girotesta facilmente regolabile anche con i guanti.
- Calotta dotata di fori d'aerazione.
- Ganci di posizionamento per il montaggio di una lampada frontale.
- Calotta pre-forata per l'installazione di visiera e cuffie antirumore e radio.
- Sistema interno a "ragno" con imbottitura removibile e lavabile.

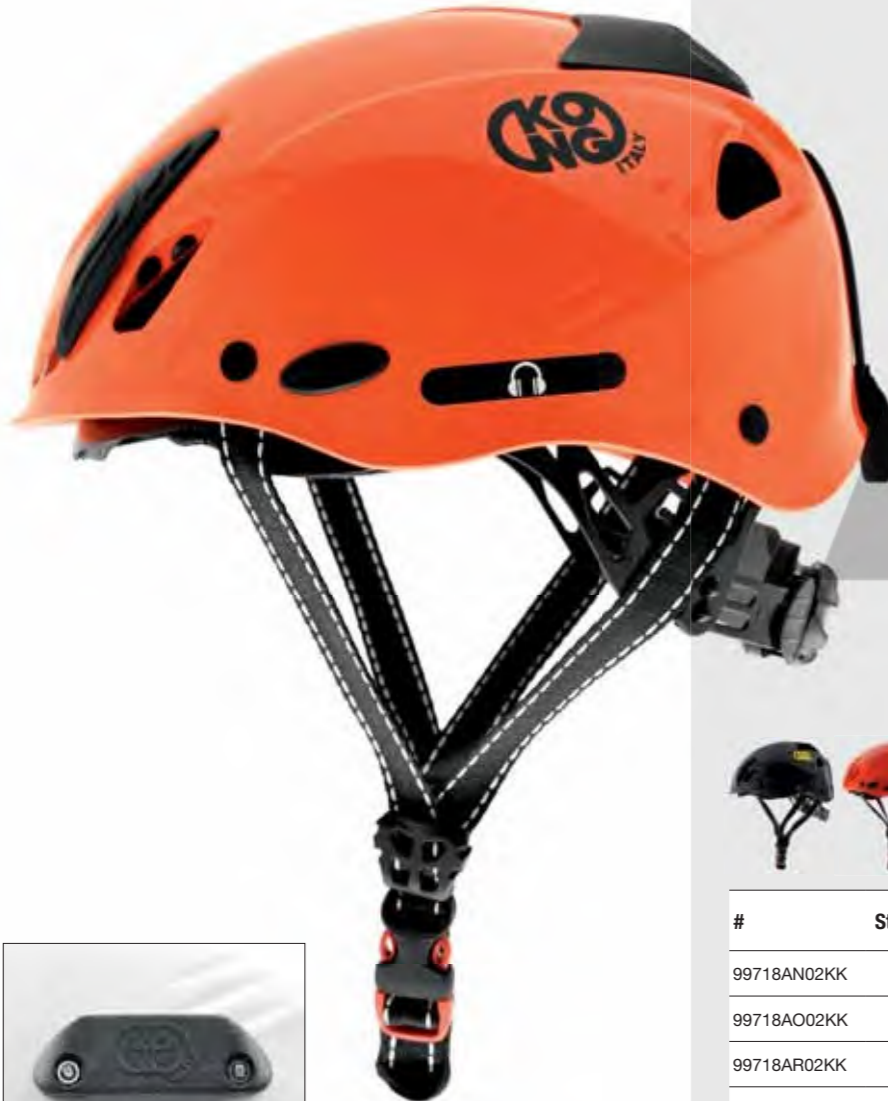

997051N00KK
Plates for earmuff
Piastra per cuffie

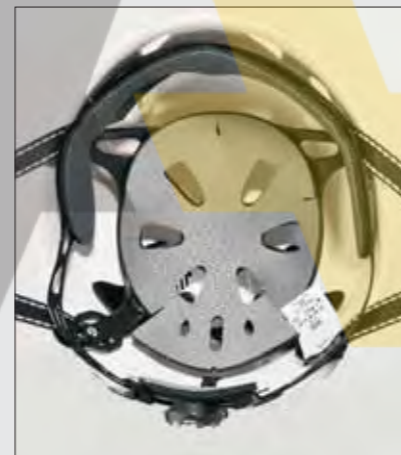

#	Standards	Material	Color	g	Size	cm
99718AN02KK	EN 397	ABS	■	385	UNI	52/64
99718AO02KK	EN 397	ABS	■	385	UNI	52/64
99718AR02KK	EN 397	ABS	■	385	UNI	52/64
99718AW02KK	EN 397	ABS	□	385	UNI	52/64
99718AY02KK	EN 397	ABS	■	385	UNI	52/64
99718GN02KK	EN 397	ABS	■ soft touch	390	UNI	52/64
99718AA02KK	EN 397	ABS	■	390	UNI	52/64



#	Standards	Material	Color	g	Size	cm
99718BW02KK	EN 397	ABS	□	390	UNI	52/64



MOUSE WORK+ NFC Ready

NEW

- Mouse Work+ is the evolution of the well-known Mouse model.
- It maintains all the features known and appreciated by thousands of customers all over the world but introduces the new size adjustment system.
- The headband adjustment wheel is now mounted on a webbing system which improves comfort and adaptability to any head shape.
- Equipped with NFC chip to facilitate product traceability or simply to enter the owner's data.
- Mouse Work+ è l'evoluzione del noto modello Mouse.
- Mantiene tutte le caratteristiche note e apprezzate da migliaia di clienti in tutto il mondo ma introduce il nuovo sistema di regolazione della taglia.
- La rotella di regolazione del girotesta è ora montata su un sistema in fettuccia che migliora il confort e l'adattabilità a qualunque forma di testa.
- Dotato di chip NFC per facilitare la tracciabilità del prodotto o semplicemente per inserire i dati del proprietario.

MOUSE HV High visibility/Alta visibilità

- Special colour Yellow Fluo with reflective stickers. Spare stickers are available for customizing all the other MOUSE colors.
- With pre-marked holes for mounting headphones (using the special plate # 997.051) and Visor # 997.056.
- Speciale colorazione giallo fluo con adesivi rifrangenti. Gli adesivi possono essere forniti separati per personalizzare gli altri colori del MOUSE.
- Con fori pre-segnati per il fissaggio delle cuffie utilizzando l'apposita piastrina # 997.051 e per il montaggio della visiera # 997.056.



#	Standards	Material	Color	g	Size	cm
99718FY02KK	EN 397	ABS	reflective	385	UNI	52/64
99718FW02KK	EN 397	ABS	reflective	385	UNI	52/64
99718FR02KK	EN 397	ABS	reflective	385	UNI	52/64
99718RY02KK	EN 397	ABS	reflective soft touch	385	UNI	52/64
99718RO02KK	EN 397	ABS	reflective soft touch	385	UNI	52/64



Anti-choking chin strap automatic release between 15 dN and 25 dN conforms to CE EN 397.

Sottogola anti-soffocamento a sgancio automatico tra 15 dN e i 25 dN conforme alla norma CE EN 397.

SPIN

- New professional shock-absorbing helmet.
- Conforms to ANSI/ISEA Z89.1 and CE EN 397.
- Comfortable and well-ventilated interior that also guarantees a perfect fit. Removable and washable padding.
- Visor and headphones can be mounted using the integrated clasp on the shell.
- Equipped with 4 durable clips for mounting headlamps.
- UNI Size, just 385g!
- Nuovo casco professionale ultra-resistente agli urti e alle sollecitazioni.
- Certificazione ANSI/ISEA Z89.1 e CE EN 397.
- Interno confortevole e ben areato che garantisce una perfetta calzata; imbottitura removibile e lavabile.
- Permette il montaggio di visiera e cuffie grazie all'innesto integrato nella calotta.
- Dotato di 4 resistenti ferma lampada per il montaggio di lampade frontali.
- Taglia UNI, peso contenuto in soli 385g!



#	Standards	Material	Color	g	Size	cm
99720AO10KK	EN 397 ANSI/ISEA Z89.1	ABS	Orange	385	UNI	52/62
99720AW10KK	EN 397 ANSI/ISEA Z89.1	ABS	White	385	UNI	52/62
99720AY10KK	EN 397 ANSI/ISEA Z89.1	ABS	Yellow	385	UNI	52/62
99720AR10KK	EN 397 ANSI/ISEA Z89.1	ABS	Red	385	UNI	52/62



Now certified also CE EN 397!
Ora certificato anche CE EN 397!



AMPERE

- Dielectric helmet with insulation up to 1000 volts.
- Equipped with quick release buckle and adjustable and removable chinstrap.
- Slots for headphones and visor.
- Headband made of expanded polyethylene and removable and washable chinstrap.
- Security device release system (according to regulations) between 15 and 25 daN.
- Rear adjustable size system and headlamp clips.
- Casco dielettrico con isolamento fino a 1000 volt.
- Dotato di fibbia a sgancio rapido e sottogola regolabile e removibile.
- Sede per alloggiamento cuffie e visiera.
- Girotesta in polietilene espanso e sottogola removibili e lavabili.
- Sistema di sgancio di sicurezza (secondo normativa) tra 15 e 25 daN.
- Regolatore posteriore e clip fermalampada.



#	Standards	Material	Color	g	Size	cm
99711AW00KK	EN 397 EN 50365	ABS	□	390	UNI	55/63

OPTIONAL ACCESSORIES:

- SMALL visor: Transparent #997041P01KK - Smoky #997041F01KK
- LARGE visor: Transparent #997041P00KK - Smoky #997041F00KK

ACCESSORI OPZIONALI:

- Visiera SMALL: Trasparente #997041P01KK - Fumè #997041F01KK
- Visiera LARGE: Trasparente #997041P00KK - Fumè #997041F00KK

VISOR

- Helmet visor resistant to surface damage caused by fine particles and mist. Made of high-quality polycarbonate of Japanese origin.
- Extremely robust, it protects from:
 - high-speed projection (120 m/s) of particles at room temperature (class B)
 - ultraviolet radiation (smoked version only 997.056.F)
- The included mounting kit can easily be assembled with Mouse, Spin and Leaf helmets thanks to the pre-marked holes in the shell.
- Available in transparent and smoked version.
- Conform to CE EN 166.
- Visiera per casco resistente al danneggiamento di superficie causato da particelle fini e all'appannamento, realizzata con polycarbonato di alta qualità di origine Giapponese.
- Estremamente robusta, protegge:
 - dalla proiezione ad alta velocità (120 m/s) di particelle a temperatura ambiente (classe B)
 - dalle radiazioni ultraviolette (solo versione fumé 997.056.F)
- Kit per il fissaggio incluso, facilmente montabile sui caschi Mouse, Spin e Leaf grazie ai fori nella calotta pre-segnati.
- Disponibile in versione trasparente e fumé.
- Certificazione CE EN 166.

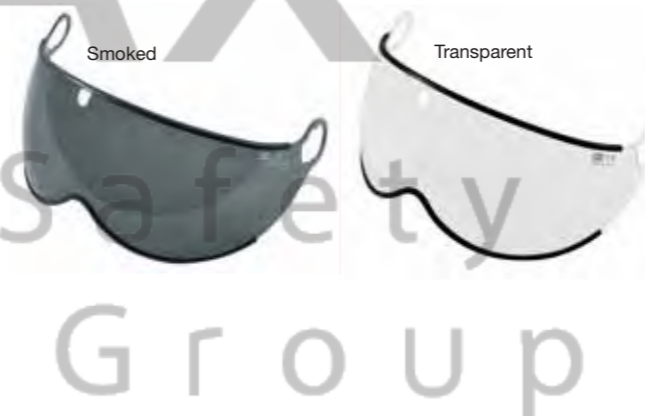

- 👍 **Fixing accessories included.**
Kit per il fissaggio incluso.



How to install visors
Come installare le visiere

#	Standards	Material	Color	g
997056F00KK	EN 166	polycarbonate	smoked	80
997056P00KK	EN 166	polycarbonate	transparent	80

LONG VISOR

- Helmet visor made of high-quality polycarbonate of Japanese origin.
- Anti-fog treatment on both internal and external side, scratchproof.
- Long version that allows to completely cover the operator's face.
- Extremely robust, it protects from:
 - high-speed projection (120 m/s) of particles at room temperature (class B)
 - molten metals and hot solid
 - the electric arc caused by short-circuit
- The included mounting kit is compatible with Mouse, Spin and Leaf helmets thanks to the pre-marked holes in the shell.
- Conform to CE EN 166.
- Visiera per casco realizzata con polycarbonato di alta qualità di origine Giapponese.
- Trattamento anti-fog applicato sia sul lato interno che su quello esterno ed antigraffio.
- Versione allungata che permette di coprire interamente il volto dell'operatore.
- Estremamente robusta, protegge:
 - dalla proiezione ad alta velocità (120 m/s) di particelle a temperatura ambiente (classe B)
 - dai metalli fusi e solidi caldi
 - dall'arco elettrico provocato da corto-circuito
- Kit per il fissaggio incluso, compatibile con i caschi Mouse, Spin e Leaf grazie ai fori pre-segnati nella calotta.
- Certificazione CE EN 166.



- 👍 **Fixing accessories included.**
Kit per il fissaggio incluso.



#	Standards	Material	Color	g
997046P00KK	EN 166	polycarbonate	transparent	125

NET VISOR

- Matte black and nylon mesh Peltor® visor for good ventilation and face protection.
- Specially designed peak protects eyes from glare and reflection.
- Very lightweight and non conductive.
- Mesh Size: 1 x 1 mm.
- Visiera Peltor® con rete in nylon di color nero opaco che garantisce una buona ventilazione e protezione del viso.
- La rete è progettata per proteggere gli occhi dal riverbero e dai riflessi luminosi.
- Molto leggera e non conduttiva elettricamente.
- Dimensioni della maglia: 1 x 1 mm.



SIDE LIGHT

NEW

- Professional torch, suitable for potentially explosive atmospheres (ATEX Zone 0/20 certification).
- Light, versatile, robust and easy to transport, thanks to the special kit it can be mounted on Kong helmets mod. Mouse.
- ATEX certified Zone 0 gas / 20 dust.
- IP 67 protection.
- 1 high intensity LED with 100 lumens.
- Light beam distance up to 57m.
- Torch body material: thermoplastic resin with high resistance to impacts, temperatures and corrosive substances.
- Works with 2 LR03 AAA alkaline batteries (included).
- Autonomy up to 18 hours.
- Torcia professionale, adatta ad atmosfere potenzialmente esplosive (certificazione ATEX Zona 0/20).
- Leggera, polivalente, robusta e facile da trasportare, grazie all'apposito kit può essere montata sui caschi Kong mod. Mouse.
- Certificata ATEX Zona 0 gas / 20 polveri.
- Grado di protezione IP 67.
- 1 LED ad alta intensità con 100 lumen.
- Distanza fascio luminoso fino a 57m.
- Materiale corpo torcia: resina termoplastica con alta resistenza agli impatti, alle temperature e alle sostanze corrosive.
- Funziona con 2 pile alcaline LR03 AAA (incluse).
- Autonomia fino a 18 ore.



#	Output lumen	Beam depth m	Battery life h	Color	g
997KIT003KK	100	57	18	Yellow	60

KLIK 2

- Compact and powerful headlamp (up to 120 meter beam).
- Front bulb for depth and lateral LED for diffused light.
- 7 modes (front bulb: medium, high, low and strobe SOS - lateral LED: high, low and strobe SOS).
- IPX6 waterproof protection class.
- Lampada frontale compatta e potente (fino a 120 m di profondità del fascio luminoso).
- Lunga durata delle batterie.
- Lampadina frontale di profondità e LED laterali per luce diffusa.
- 7 modi d'uso (lampadina frontale: luce media, alta, bassa e strobo SOS - LED laterali: luce alta, bassa e strobo SOS).
- Impermeabilità: IPX6, resistente all'acqua.



KLIK MICRO

- Ultra compact headlamp recommended in case of emergency.
- It can be attached as a signaling light on a backpack via the metal clip.
- Front bulb for depth and lateral red LED for signaling.
- 4 modes (front bulb: high and low - red LED: fixed and SOS strobe).
- IPX6 waterproof protection class.
- Lampada frontale ultracompatta consigliata per utilizzo come lampada di emergenza.
- Può essere utilizzata come luce di segnalazione fissandola sullo zaino tramite la clip a molla; l'elastico può essere rimosso.
- Lampadina frontale di profondità e LED rossi per luce di segnalazione.
- 4 modi d'uso (lampadina frontale: luce alta e bassa - LED rossi: luce fissa e strobo SOS).
- Impermeabilità: IPX6, resistente all'acqua.



#	Output lumen	Beam depth m	Battery life h	Color	g
KLIK 2					
951010B00KK	122	120	180	Blue	56
951010O00KK	122	120	180	Orange	56
KLIK MICRO					
951011B00KK	25	25	96	Blue	24

EARMUFFS

- Noise reduction 3M Peltor® headphones available in 3 versions with different levels of acoustic insulation.
- All models conform to UNI EN 352-3 norm.
- New version electrically insulated.
- Cuffie 3M Peltor® per abbattimento rumore disponibili in 3 versioni con diversi livelli di isolamento acustico.
- Tutta la serie è conforme alla norma UNI EN 352-3.
- Nuova versione isolata elettricamente.



#	Standards	Material	Color	g	Noise Reduction
999160000XK	EN 352-3	-	Green	185	26 dB
999200000KK	EN 352-3	-	Orange	185	26 dB
999140000KK	EN 352-3	-	Yellow	225	30 dB
999130000KK	EN 352-3	-	Red	255	32 dB
999180000KK	EN 352-3	-	Yellow	236	32 dB
999210000KK	EN 352-3	-	Orange	236	32 dB
999190000KK	EN 352-3	-	Black	353	36 dB

Why choose a Kong harness?

- Produced in Italy
- Easy to put on, comfortable to wear
- Constructed of the highest quality materials
- Durable
- Our harnesses can be customized with your logo and/or corporate colors

Perché scegliere una imbracatura Kong?

- È prodotta in Italia
- È facile e veloce da indossare, ergonomica e resistente
- È realizzata con materiali di qualità
- È prodotta con cuciture altamente resistenti
- Per quantitativi minimi idonei può essere personalizzata con loghi e colori istituzionali del cliente



X-Five



X-Five Fast



Itaka



HHO Turbo



Sierra Duo



Sierra Duo Turbo



Target Pro



Klaire



Klaire Pro Full



Diapason



Pegasus



Complete range
Gamma completa

X-FIVE

NEW

- Full body work harness with 5 attachment points.
- Designed for rope access suspension (via ventral attachment point), positioning (via lateral or ventral attachment points), restraint and fall arrest (via sternal or dorsal attachment points).
- Lightness and full-body comfort that is greatly appreciated by the most demanding operators.
- Excellent lumbar support thanks to ample ergonomic padding on the waistbelt.
- High visibility through the use of bright colors on the back and lower parts.
- Adequate number of adjustments to best suit individual body shapes.
- The dorsal attachment point adapts to the curvature of the back. This feature facilitates dragging on the ground during evacuation and improves comfort when sitting against a backrest or wearing the harness under a jacket.
- Equipped with 5 gear loops: the two at the front are moulded rigid, the others are flexible to improve comfort while seated.
- Foldable lateral attachment points.
- The chest ascender connection point is in an off-centre position so as not to interfere with other devices connected to the ventral attachment point.
- The XS size covers small sizes to meet the growing demand from female users.
- Tested with 150 kg.
- Equipped with NFC chip to facilitate product traceability and to speed up periodic inspections.
- Imbragatura completa da lavoro con 5 punti di attacco.
- Progettata per il lavoro su fune, consente la sospensione (attacco ventrale), il posizionamento (attacchi laterali o ventrale), la trattenuta e l'arresto caduta (attacco sternale o dorsale).
- Leggerezza e comfort di tutte le parti del corpo a contatto, sono caratteristiche che rendono questa imbragatura molto apprezzata dagli operatori più esigenti.
- Ottimo sostegno lombare grazie all'ampia imbottitura ergonomica della cintura.
- Alta visibilità garantita dai colori vivaci utilizzati nelle parti posteriore e inferiore.
- Numero adeguato di regolazioni utili per adattarsi al meglio alla forma del corpo.
- L'attacco dorsale che si adatta alla curvatura della schiena, facilita il trascinamento a terra durante un eventuale evacuazione e migliora la comodità da seduti o quando si indossa l'imbragatura sotto ad una giacca.
- Dotata di 5 anelli porta-materiali di cui i due anteriori sagomati rigidi, gli altri sono flessibili per migliorare il comfort da seduti.
- Punti di attacco laterali ripiegabili a scatto.
- Attacco del bloccante ventrale in posizione decentrata per non interferire con gli altri dispositivi collegati al punto di attacco ventrale.
- Taglia XS che copre misure piccole per soddisfare la crescente richiesta da parte del pubblico femminile.
- Testata a 150 kg.
- Dotata di chip NFC per facilitare la tracciabilità del prodotto e velocizzare le ispezioni periodiche.



X-FIVE NFC Ready

NEW

- Specifications for this version:
 - Top of the range Kong harness, suitable for the most demanding technician.
 - Free of opening elements, except with the use of dedicated tools.
 - Connection between the upper and lower parts is through one LOTOR openable ring (included). It is compatible with the application of a chest ascender.
 - Closed leg loops with adjustable sliding buckles.
- Specifiche di questa versione:
 - Top di gamma delle imbragature Kong, adatta al tecnico più esigente.
 - Priva di elementi apribili se non con tool dedicati.
 - La connessione tra la parte superiore e quella inferiore avviene tramite l'anello apribile LOTOR (in dotazione), ed è compatibile con l'applicazione di un bloccante ventrale.
 - Cosciali chiusi regolabili tramite fibbie a ripasso.



Tested at 150 kg!
Testata a 150 kg!

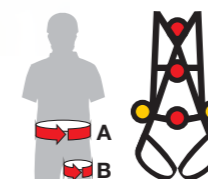

#	Standards	Color	g	Size	A cm	B cm
8W9401000KK	EN 361 - EN 358 EN 813		2100	XS	78/92	48/58
8W9403000KK	EN 361 - EN 358 EN 813		2150	S/M	90/115	55/65
8W9404000KK	EN 361 - EN 358 EN 813		2200	L	100/130	60/70

X-FIVE FAST NFC Ready

NEW

- Specifications for this version:
 - Designed for rope access workers who need to put the harness on quickly and/or several times during operations, those with a strong build or who wear bulky clothing.
 - Fully openable thanks to the ventral 3-movement connector and the two Cobra® automatic buckles on the leg loops.
 - Prepared for the application of a chest ascender using a triangular quick link and the sling tensioner.
- Specifiche di questa versione:
 - Concepita per lavoratori su fune che hanno l'esigenza di indossare l'imbragatura rapidamente e/o più volte durante le operazioni, con corporatura robusta o che indossano abbigliamento ingombrante.
 - Completamente apribile grazie al connettore ventrale a 3 movimenti e alle due fibbie automatiche Cobra® poste sui cosciali.
 - Predisposta per l'applicazione di un bloccante ventrale tramite maglia rapida triangolare e l'apposito tenditore in fettuccia.



Tested at 150 kg!
Testata a 150 kg!

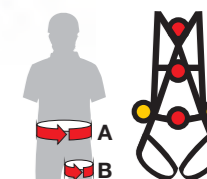

#	Standards	Color	g	Size	A cm	B cm
8W9401001KK	EN 361 - EN 358 EN 813		2230	XS	78/92	48/58
8W9403001KK	EN 361 - EN 358 EN 813		2280	S/M	90/115	55/65
8W9404001KK	EN 361 - EN 358 EN 813		2330	L	100/130	60/70



ITAKA NFC Ready

NEW

- Work and positioning harness, extremely light and comfortable.
- Equipped with three anchor points (ventral, sternal and dorsal) and two lateral positioning rings in light alloy, which can be locked in the closed position to prevent accidental entanglement.
- Ample padding to guarantee maximum comfort; lightened waistband to increase breathability, and superior padding with ergonomic shaping.
- Removable upper part which can be completely disconnected via the small, light alloy connector.
- Two loops on the shoulder straps where the Diapason system can be connected for vertical recovery.
- The waistbelt is equipped with two large gear loops and four textile loops for directly connecting tool bags. In addition, there are two other passages for captive insertion of gear-holding connectors.
- Predisposed for mounting the chest ascenders Futura bod Clean and Cam Clean via specific webbing with rings already installed.
- Rear attachment ring is positioned high on the back to allow backpacks and/or oxygen cylinders to be carried; this ring is also oriented in order to avoid accidental entanglement in the event of recovery from a confined space.
- Equipped with NFC chip to facilitate product traceability and to speed up periodic inspections.
- Accessories included: two special textile gear holder loops that can be placed on the shoulder straps or on the belt, removable with velcro.
- Available in three sizes (S, M / L and XL).
- Tested with 150 Kg.
- Imbracatura da lavoro e posizionamento, estremamente leggera e comoda.
- Dotata di tre punti di ancoraggio (ventrale, sternale e dorsale) e di due anelli di posizionamento laterali in lega leggera, che possono essere bloccati in posizione chiusa per evitare impigli accidentali.
- Ampie imbottiture che garantiscono il massimo confort di utilizzo; girovita alleggerito per aumentare la traspirabilità e imbottitura superiore con sagomatura ergonomica.
- Parte superiore amovibile, può essere completamente scollegata tramite connettore in lega leggera di ridotte dimensioni.
- Sugli spallacci sono presenti due asole per eventuale collegamento del sistema Diapason che permette il recupero verticale.
- Cinturone dotato di due grandi porta-materiali e di quattro asole tessili per il collegamento diretto di una borsa porta attrezzi. Inoltre sono presenti altri due passaggi per inserimento vincolato di connettori porta materiali.
- Predisposizione per il montaggio dei bloccanti ventrali Futura Body e Cam Clean tramite apposita fettuccia con anelli già installata.
- Anello posteriore posizionato nella parte alta della schiena che permette la vestizione di zaini e/o bombole d'ossigeno; questo anello è orientato in modo di evitare impigli in caso di recupero da ambiente confinato.
- Dotata di chip NFC per facilitare la tracciabilità del prodotto e velocizzare le ispezioni periodiche.
- Accessori inclusi: due speciali anelli tessili porta materiali posizionabili sugli spallacci o sulla cintura, rimovibili tramite velcro.
- Disponibile in tre taglie (S, M/L e XL).
- Testata a 150 Kg.

Tested at 150 kg!
Testata a 150 kg!

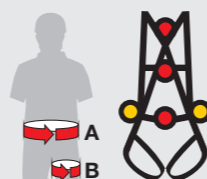

#	Standards	Color	g	Size	A cm	B cm
8W9852000KK	EN 361 - EN 358 - EN 813 EN 12277/A/C		1650	S	76/94	50/60
8W9853000KK	EN 361 - EN 358 - EN 813 EN 12277/A/C		1700	M/L	84/102	58/66
8W9854000KK	EN 361 - EN 358 - EN 813 EN 12277/A/C		1750	XL	90/126	60/74

HHO TURBO NFC Ready

- Special harness for work at height and rescue activities, fitted with a redesigned, ergonomic and breathable rear padding that makes the dressing fast and easy.
- Fast buckles on leg loops.
- Dorsal attachment point oved up, easily accessible even during the carrying of material on shoulder (oxygen cylinders, backpacks, etc.).
- Sternal attachment point with wide yellow rings for an easy identification that can be used also as handles for handling the operator.
- HT polyester webbing (High Tenacity).
- Tubular webbing.
- Fast buckle for closure and positioning (pectoral), for an effective and immediate operational attitude.
- Available "flame retardant" version.
- Imbracatura da lavoro e soccorso con una nuova, ristilizzata ed ergonomica imbottitura posteriore traspirante che facilita la vestizione.
- Fibbie rapide sui cosciali.
- Attacco dorsale spostato in alto, facilmente accessibile anche durante il trasporto a spalla di materiale (bombole d'ossigeno, zaini, ecc.).
- Punto d'attacco anteriore realizzato con due ampi anelli gialli fluo che ne facilitano l'individuazione, utilizzabili come maniglie per la movimentazione dell'operatore.
- Fettuccia in poliestere HT (Alta tenacità).
- Anelli porta-materiale in fettuccia.
- Fibbia RAPIDA di chiusura e posizionamento (pettorale), per un efficace ed immediato assetto operativo.
- Disponibile versione con trattamento "flame retardant".



Fast buckles on leg loops.
Fibbie rapide sui cosciali.

Tested at 150 kg!
Testata a 150 kg!

EASA CM
n° CM-CS-005:2014

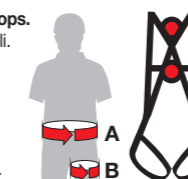

#	Standards	Color	g	Size	A cm	B cm
8W9902001KK	EN 361		850	S	60/95	40/60
8W9903001KK	EN 361		900	M/L	72/105	50/62
8W9905001KK	EN 361		950	XL	89/130	62/80



SIERRA DUO NFC Ready

- Full body harness for safety at work, light, practical and comfortable
- Conform to ANSI/ASSE Z359.11-2014 & CE EN 361 norm
- Equipped with load indicators that show any falls and therefore the need to replace the product.
- Equipped with two attachment points (sternal and dorsal).
- Buckles and dorsal attachment point made of steel.
- Equipped with two large gear loops in laterally retracted position.
- Available in two sizes (M/L and XL) easily distinguishable thanks to the rear triangle of different colors.
- It can be used with Safety Belt # 8W.002 equipped with side attachment points that allows the use also as positioning harness.
- Imbracatura anticaduta da lavoro, leggera, pratica e comoda
- Certificazione ANSI/ASSE Z359.11-2014 & CE EN 361.
- Dotata di indicatori di carico che segnalano eventuali cadute e quindi la necessità di sostituire il prodotto.
- Dotata di due punti di attacco (sternale e dorsale).
- Fibbie e attacco dorsale in acciaio.
- Dotata di due ampi anelli porta-materiale posti lateralmente in posizione arretrata.
- Disponibile in due taglie (M/L e XL) facilmente distinguibili grazie al triangolo posteriore di colori differenti.
- Abbinabile al cinturone Safety Belt # 8W.002 dotato di attacchi laterali che ne permette l'utilizzo anche come imbracatura da posizionamento.

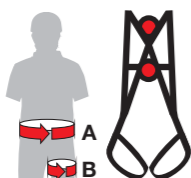

#	Standards	Color	g	Size	A cm	B cm
8W0323001KK	EN 361 ANSI/ASSE Z359.11		1090	M/L	72/105	50/62
8W0325001KK	EN 361 ANSI/ASSE Z359.11		1130	XL	89/130	62/80

SIERRA DUO TURBO NFC Ready

- Fall arrest work harness, lightweight and practical.
- New version with automatic buckles.
- Equipped with two attachment points (sternal and dorsal).
- Can be combined with positioning belt mod. Safety Belt # 8W.002
- Buckles and dorsal attachment point made in stainless steel.
- Equipped with two wide gear loops on the sides to the rear.
- Available in two sizes (M/L and XL).
- Equipped with load indicators that show any falls and therefore the need to replace the product.
- Tested with 140 kg according to EN361:2002 point 4,4.
- Imbracatura anticaduta da lavoro, leggera e pratica.
- Nuova versione con fibbie automatiche sui cosciali.
- Dotata di due punti di attacco (sternale e dorsale).
- Abbinabile al cinturone di posizionamento mod. Safety Belt #8W.002
- Fibbie e attacco dorsale in acciaio.
- Dotata di due ampi anelli porta-materiale posti lateralmente in posizione arretrata.
- Disponibile in due taglie (M/L e XL)
- Dotata di indicatori di carico che segnalano eventuali cadute e quindi la necessità di sostituire il prodotto.
- Testata con 140 kg secondo EN361:2002 punto 4,4.



Tested at 140 kg!
Testata a 140 kg!

#	Standards	Color	g	Size	A cm	B cm
8W0083000KK	EN 361		1170	M/L	72/105	50/62
8W0085000KK	EN 361		1220	XL	89/130	62/80

TARGET PRO NFC Ready

- Rescue and heli-rescue harness, great also for short duration rope access and positioning, situations where light weight and freedom of movement are primary characteristics.
- Wide, breathable and padded leg loops for maximum comfort of use.
- Ergonomic waist belt with light structure for the best fit and comfort.
- Yellow fluo finishing for the best visibility during operational phase.
- Double-colored HT (high tenacity polyester webbing) for a fast visual check that the harness is on correctly.
- Wide gear loops for maximum efficiency and minimum size.
- Comfortable big rear loop for easy handling of the operator during the different movements in the machine and on the ground.
- The upper part has an ergonomic cut. It is easy to put on, light, breathable, and padded for maximum comfort during use.
- Automatic buckle for a fast dressing.
- Short, stitched longe for linking upper and lower parts, with attachment point in contrasting colors for maximum efficiency and absolute operational safety.
- Imbracatura da soccorso ed elisoccorso, ottima anche per lavori su fune di breve durata e posizionamento, situazioni in cui leggerezza e libertà di movimento sono caratteristiche essenziali.
- Ampie imbottiture su fasce-cosciali, in materiale traspirante per il massimo comfort in utilizzo prolungato.
- Fascione vita con taglio ergonomico a struttura alleggerita, per la massima vestibilità e comfort.
- Finiture e particolari in colore giallo fluo, per una maggiore visibilità in fase operativa.
- Fettuccia in poliestere HT (alta tenacità), bi-colore per un immediato controllo visivo della corretta vestizione e regolazione.
- Anelli porta materiale a struttura modulare per la massima efficacia ed il minimo ingombro.
- Anellone posteriore ad alto carico con colorazione evidente, di ampie dimensioni per facilitare le molteplici fasi di movimentazione alla macchina e su terreno esposto.
- Parte superiore (pettorale) con particolare taglio ergonomico, in materiale imbottito, traspirante e molto leggero, per il massimo confort di vestizione ed utilizzo.
- Fibbia RAPIDA di chiusura e posizionamento (pettorale) per un efficace ed immediato "assetto" operativo.
- Longe corta di accoppiamento cucita, con anello di aggancio in colorazione evidente per la massima efficacia ed assoluta sicurezza operativa.

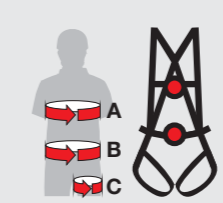

#	Standards	Color	g	Size	A cm	B cm	C cm
TARGET PRO							
8W9932000KK	EN 361 EN 12277/A/C - EN 813		850	S	75/85	60/95	40/60
8W9933000KK	EN 361 EN 12277/A/C - EN 813		875	M/L	86/110	75/110	50/70
8W9935000KK	EN 361 EN 12277/A/C - EN 813		900	XL	86/110	85/130	65/78
TARGET PRO TURBO							
8W9832001KK	EN 361 EN 12277/A/C - EN 813		1290	S	75/85	60/95	40/60
8W9833001KK	EN 361 EN 12277/A/C - EN 813		1315	M/L	86/110	75/110	50/70
8W9835001KK	EN 361 EN 12277/A/C - EN 813		1340	XL	86/110	85/130	65/78



Fast buckles on chest and leg loops for TARGET PRO TURBO version.
Fibbie rapide su pettorale e cosciali per versione TARGET PRO TURBO.

KLAIRE NFC Ready

NEW

- Work positioning belt.
- STANDARD version with galvanized steel positioning rings and 2 gear loops.
- Generous padding in breathable material for maximum comfort during prolonged use.
- Ergonomic waist band with 3D thermoforming for a better fit and excellent lumbar support.
- Equipped with two large rear gear loops.
- Quick closing buckle for effective and immediate operation.
- Available in two sizes (M/L and XL).
- Available in two versions: STANDARD and PRO FULL.
- Integrated NFC chip to facilitate traceability and periodic inspections.
- Cinturone per posizionamento sul lavoro.
- Versione STANDARD con anelli laterali in acciaio zincato e 2 porta-materiali.
- Ampie imbottiture in materiale traspirante per il massimo confort nell'utilizzo prolungato.
- Fascione con taglio ergonomico e termoformatura 3D per una migliore vestibilità e un ottimo supporto lombare.
- Dotata di ampi porta materiali posteriori.
- Fibbia rapida di chiusura per un efficace ed immediato assetto operativo.
- Disponibile in due taglie (M/L e XL).
- Disponibile in due versioni: STANDARD e PRO FULL.
- Chip NFC integrato per agevolare tracciabilità e ispezioni periodiche.

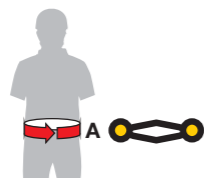

KLAIRE PRO FULL NFC Ready

NEW

- Work positioning belt.
- PRO FULL version with light alloy positioning rings, 1 gear loop and sling slot for streamlined fitting with the HHO and Sierra Duo harnesses.
- Generous padding in breathable material for maximum comfort during prolonged use.
- Ergonomic waist band with 3D thermoforming for a better fit and excellent lumbar support.
- Equipped with one large rear gear loop.
- Quick closing buckle for effective and immediate operation.
- Available in two sizes (M/L and XL).
- Available in two versions: STANDARD and PRO FULL.
- Integrated NFC chip to facilitate traceability and periodic inspections.
- Cinturone per posizionamento sul lavoro.
- Versione PRO FULL con anelli in lega leggera, 1 porta-materiali e fettuccia per connessione alle imbracature HHO e Sierra Duo.
- Ampie imbottiture in materiale traspirante per il massimo confort nell'utilizzo prolungato.
- Fascione con taglio ergonomico e termoformatura 3D per una migliore vestibilità e un ottimo supporto lombare.
- Dotata di ampio porta materiale posteriore.
- Fibbia rapida di chiusura per un efficace ed immediato assetto operativo.
- Disponibile in due taglie (M/L e XL).
- Disponibile in due versioni: STANDARD e PRO FULL.
- Chip NFC integrato per agevolare tracciabilità e ispezioni periodiche.

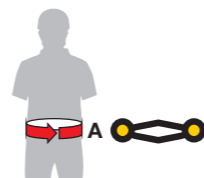

#	Standards	Color	g	Size	A cm
8W0023001KK	EN 358	■	465	M/L	80/110
8W0025001KK	EN 358	■	515	XL	90/130

#	Standards	Color	g	Size	A cm
8W0023012KK	EN 358	■	485	M/L	80/110
8W0025012KK	EN 358	■	535	XL	90/130

DIAPASON

NEW

- Heavy load spacer for work harnesses, designed for progression in confined spaces.
- Fitted with a rigid structure to not interfere with the head.
- Supplied with two connectors for attachment to the shoulder of harness.
- In the CE context, the use of a safety sling connected between the suspension connector and the dorsal attachment of the harness is mandatory.
- Distanziatore ad alto carico per imbracature da lavoro studiato per la progressione in ambienti confinati.
- Dotato di struttura rigida per non interferire con la testa.
- Fornito con due connettori a ghiera per il fissaggio agli spallacci dell'imbragatura.
- In ambito CE, è obbligatorio l'utilizzo di una fettuccia di sicurezza collegata tra il connettore di sospensione e l'attacco dorsale dell'imbragatura.



#	Standards	Color	g	Size
216SET000KK	EN 354 EN 17109	■ ■	565	UNI



PEGASUS NFC Ready

- Pegasus is the advanced KONG evacuation triangle for rescue.
- Designed for a very easy and rapid evacuation of injured person; very low weight (690g).
- Its 15 independent attachment loops make it adaptable, rapidly and safely, to all body sizes from children to adults.
- This product, max. load 200Kg, guarantees its use also for overweight people.
- Pegasus is conform to CE and EAC norms and to the requirements of the EASA Certification Memorandum CM-CS-005.
- The rear handle can be used to connect a guide rope or to insert in the cabin the retrieved person.
- The supplementary shoulder straps (# 87310000KK) allow the use of Pegasus in narrows and difficult places (ladders, tunnels, etc).
- Universal size, made in Italy of strong Nylon.
- Conform to CE EN 1498/B.
- New carriage bag, ergonomic, compact and equipped with attachment point for harness or helicopter winch.
- Pegasus è il triangolo di evacuazione KONG per il soccorso.
- Progettato per ridurre al minimo i tempi d'intervento e dal peso molto contenuto (690g).
- Grazie ai suoi 15 punti di attacco può essere utilizzato sia per adulti che per bambini e permette di essere indossato in modo rapido e sicuro.
- Il prodotto, con un carico massimo di 200kg, garantisce il possibile utilizzo anche per persone di peso molto elevato.
- Pegasus è certificato CE, EAC ed è in accordo con i requisiti dell'EASA Certification Memorandum CM-CS-005.
- La maniglia posteriore può essere utilizzata per la connessione di un cordino guida o per l'inserimento in cabina della persona recuperata.
- Le bretelle accessorie (# 87310000KK) permettono di evacuare a spalla i feriti da luoghi particolarmente stretti (scale, cunicoli, etc).
- Taglia universale, realizzato in Italia in resistente Nylon.
- Certificato CE EN 1498/B.
- Nuova borsa per il trasporto, ergonomica, compatta e dotata di punto di aggancio per imbracatura o verricello.



Max load 200 kg!
Carico massimo 200 kg!



New bag included!
Nuova sacca inclusa!

#	Standards	Material	Color	g	Size
87300000KK	EN 1498/B	cordura nylon		580	UNI

**GLOVES
GUANTI**



Complete range
Gamma completa



Skin gloves



Full gloves



Full gloves aero



Alex gloves

Why choose Kong gloves?

- Wide range of models
- They are manufactured with high quality materials - Kevlar, natural leather, breathable Nylon
- Ergonomically designed for a comfortable fit
- They are resistant to wear
- Sizes range from XS to XXL for closest fit to any sized hand

Perché scegliere guanti Kong?

- Perché c'è una vasta gamma di modelli
- Sono prodotti con materiali di qualità (Kevlar rinforzato, pelle naturale, Nylon traspirante...)
- Sono comodi ed ergonomici
- Sono resistenti all'usura
- Il numero di taglie copre tutte le misure di tutte le dimensioni delle mani

SKIN GLOVES

- Lightweight gloves conceived for belay and double rope use, that combine the strength of a work glove with the precision and the sensitivity of a thin glove.
- Excellent also for the use in work and rescue situations.
- The double-layered skin protects the most exposed parts of the hand.
- The elastic back, made with breathable nylon, resists abrasion and ensures optimum wearability and comfort.
- Elastic wrist with Velcro closure.
- Made of smooth and soft leather for a perfect balance between strength and sensitivity.
- Reinforced thumb and index with special rubber for durability during the rope handling.
- Available in 4 sizes from S to XL.
- Certified CE EN 388 (4-2-4-3).
- Guanti leggeri per assicurazione e doppie che combinano la robustezza di un guanto da lavoro con la precisione e la sensibilità di un guanto sottile.
- Ottimi anche per l'utilizzo in situazioni di lavoro e soccorso.
- La pelle doppio strato protegge le parti più esposte della mano.
- Il dorso in nylon elastico traspirante resiste all'abrasione e garantisce comfort e ottima vestibilità.
- Polso elastico con chiusura in Velcro.
- Fabbricato in pelle naturale «alta qualità» per un perfetto equilibrio tra robustezza e sensibilità.
- Polpastrello di pollice e indice rinforzato in gomma speciale per la massima resistenza durante la gestione della corda.
- Disponibile in 4 taglie, dalla S alla XL.
- Certificati CE EN 388 (4-2-4-3).



#	Standards	Material	Color	g	Size
95205N002KK	EN 388	suede/nylon/rubber	■	75	S
95205N004KK	EN 388	suede/nylon/rubber	■	80	M
95205N006KK	EN 388	suede/nylon/rubber	■	85	L
95205N007KK	EN 388	suede/nylon/rubber	■	90	XL

FULL GLOVES

- High quality leather gloves with Kevlar reinforcement on palm and fingers, the perfect choice for via ferrata, adventure parks and rescue.
- Elastic wrist with Velcro closure ensures a great fit.
- The elastic back, made with breathable nylon, resists abrasion and ensures the best wearability and comfort.
- Available in 5 sizes (S, M, L, XL, XXL).
- Certified CE EN 388 (4-2-4-3) and CE EN 420.
- Available Aero version with reinforced right palm.
- Guanti di alta qualità realizzati in pelle con rinforzo in Kevlar su palmo e dita, ideali per vie ferrate, parchi avventura, soccorso.
- Polso elastico con chiusura in Velcro che garantisce un ottima vestibilità.
- Dorso in Nylon elasticizzato traspirante e resistente all'abrasione.
- Disponibili in 5 taglie (S, M, L, XL, XXL).
- Certificati CE EN 388 (4-2-4-3) e CE EN 420.
- Disponibile in versione Aero con palmo destro rinforzato.



#	Standards	Material	Color	g	Size
95203YWF2KK	EN 388	kevlar reinforced suede	■ ■ ■	105	S
95203YWF4KK	EN 388	kevlar reinforced suede	■ ■ ■	110	M
95203YWF6KK	EN 388	kevlar reinforced suede	■ ■ ■	115	L
95203YWF7KK	EN 388	kevlar reinforced suede	■ ■ ■	120	XL
95203YWF8KK	EN 388	kevlar reinforced suede	■ ■ ■	125	XXL
95203NNN3KK	EN 388	kevlar reinforced suede	■	105	S
95203NNN4KK	EN 388	kevlar reinforced suede	■	110	M
95203NNN6KK	EN 388	kevlar reinforced suede	■	115	L
95203NNN7KK	EN 388	kevlar reinforced suede	■	120	XL
95203NNN8KK	EN 388	kevlar reinforced suede	■	125	XXL

FULL GLOVES AERO

- Helicopter winch operator gloves, a reinforced version of our FULL GLOVES which keeps the main features.
- Made of DuPont™ Kevlar® suede leather on the palm and fingers.
- Kevlar® double layer without stitches or seams on the palm to ensure maximum strength while handling the winch cable.
- Elastic wrist with velcro closure guarantees an excellent fit.
- Breathable and abrasion-resistant Nylon back.
- Certified to CE EN 388 and EN 420.
- Guanti da verricellista, evoluzione rinforzata del modello FULL del quale mantiene le caratteristiche principali.
- Realizzati in pelle scamosciata con rinforzo in DuPont™ Kevlar® su palmo e dita.
- Doppio strato di Kevlar® senza cuciture/giunture sul palmo, per garantire la massima resistenza durante la gestione del cavo del verricello.
- Polso elastico con chiusura in Velcro che garantisce un ottima vestibilità.
- Dorso in Nylon elasticizzato traspirante e resistente all'abrasione.
- Certificati CE EN 388 e EN 420.



#	Standards	Material	Color	g	Size
95206NNN1KK	EN 388	leather reinforced with Kevlar®	■	100	XS
95206NNN2KK	EN 388	leather reinforced with Kevlar®	■	105	S
95206NNN4KK	EN 388	leather reinforced with Kevlar®	■	110	M
95206NNN6KK	EN 388	leather reinforced with Kevlar®	■	115	L
95206NNN7KK	EN 388	leather reinforced with Kevlar®	■	120	XL
95206NNN8KK	EN 388	leather reinforced with Kevlar®	■	125	XXL

ALEX GLOVES

- High quality leather gloves with Kevlar reinforcement on palm and fingers, the perfect choice for via ferrata, adventure parks and rescue.
- With 3 fingers cut to 3/4.
- Elastic wrist with Velcro closure ensures a great fit.
- The elastic back, made with breathable nylon, resists abrasion and ensures the best wearability and comfort.
- Available in 6 sizes (S, M, L, XL, XXL, XXXL).
- Certified CE EN 388 (4-2-4-3) and CE EN 420.
- Guanti di alta qualità realizzati in pelle con rinforzo in Kevlar su palmo e dita, ideali per vie ferrate, parchi avventura, soccorso.
- Con 3 dita tagliate a 3/4.
- Polso elastico con chiusura in Velcro che garantisce un ottima vestibilità.
- Dorso in Nylon elasticizzato traspirante e resistente all'abrasione.
- Disponibili in 6 taglie (S, M, L, XL, XXL, XXXL).
- Certificati CE EN 388 (4-2-4-3) e CE EN 420.



#	Standards	Material	Color	g	Size
95201YWF2KK	EN 388	kevlar reinforced suede	■ ■ ■	60	S
95201YWF4KK	EN 388	kevlar reinforced suede	■ ■ ■	63	M
95201YWF6KK	EN 388	kevlar reinforced suede	■ ■ ■	68	L
95201YWF7KK	EN 388	kevlar reinforced suede	■ ■ ■	72	XL
95201YWF8KK	EN 388	kevlar reinforced suede	■ ■ ■	75	XXL
95201YWF9KK	EN 388	kevlar reinforced suede	■ ■ ■	80	XXXL

DuPont™ and Kevlar® are trademarks or registered trademarks of E.I. du Pont de Nemours and Company.

What is a fall arrest device?

A fall arrest device is used to protect a climber in the event of a fall. It works by limiting the distance the climber can fall reducing the amount of energy transferred to the body of the climber as the result of the arrest. Adding an energy absorber between the climber and the fall arrest device further reduces the amount of energy transferred to the body of the climber. The energy absorber "consumes" the energy generated during the fall. Kong has a wide range of fall protection equipment adaptable to any requirement of the operator, from the guided type, to lanyards with built in energy absorbers, to the classics with retractable wires or tapes.

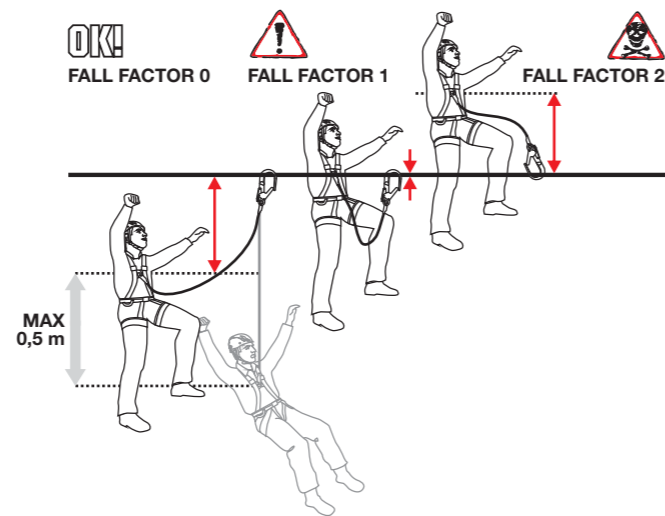

What is a positioning device?

The positioning device has the purpose of locating the climber in space, allowing him to have both hands free for operational purposes. Positioning devices are composed of a static rope or cut-resistant metal cable, with slots for the insertion of connectors, and are available with or without a regulation system for adjusting the length. They are classified as fall protection because they "hold" the climber in place, but must not be used to arrest a fall, even minimal.

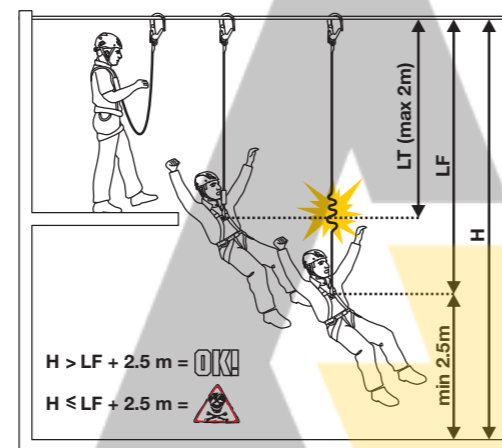

Cos'è un dispositivo anticaduta?

I dispositivi anticaduta permettono di trattenere l'utilizzatore o arrestare la sua eventuale caduta.

I dispositivi anticaduta che "trattengono" sono normalmente cordini o fettucce con apposita certificazione. I dispositivi anticaduta finalizzati ad arrestare la caduta devono essere dotati di un dissipatore di energia che ha la funzione di "consumare" l'energia generata durante la caduta. I dissipatori, chiamati spesso "assorbitori" erroneamente in quanto non assorbono energia per poi rilasciarla ma la dissipano come l'ABS delle automobili, sono dispositivi importantissimi il cui funzionamento è purtroppo poco conosciuto. Kong dispone di un'ampia gamma di dispositivi anticaduta adattabili a qualunque esigenza dell'operatore, da quelli di tipo guidato a quelli tessili con dissipatore di energia ai classici retrattili con cavo metallico o fettuccia.

Cos'è un dispositivo di posizionamento?

I dispositivi di posizionamento hanno la finalità di trattenere l'operatore consentendogli di liberare le mani a fini operativi. Essenzialmente sono composti da una corda statica o da cavo metallico antitaglio, dotati di asole per l'inserimento di connettori; disponibili nelle versioni con e senza regolatore per l'aggiustamento della lunghezza. Rientrano nei dispositivi anticaduta perché "trattengono", ma non devono assolutamente essere usati per arrestare una caduta, anche minima.



Complete range
Gamma completa

FALL ARRESTERS & POSITIONING ANTICADUTA E POSIZIONAMENTO

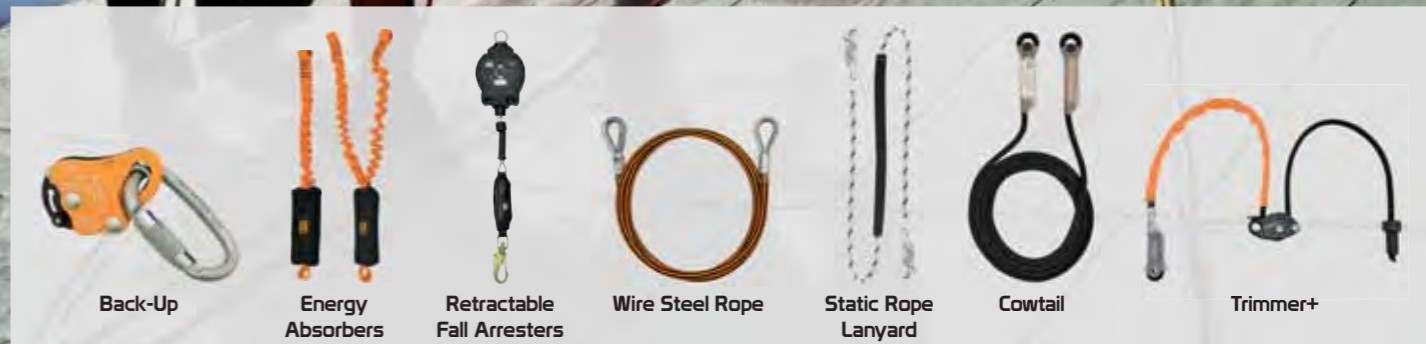

PROFESSIONAL WORK

WWW.KONG.IT

BACK-UP

- The BACK-UP is a fall arrester for a flexible anchor line developed for work at height fall protection systems.
- Ideal for systems using a 10.5mm or 11mm EN1891 type A line.
- Employing a toothless mechanism to reduce possible damage to the rope, this device is one of the least aggressive on the market for textile ropes.
- Supplied with an OVALONE CARBON connector, it can even be used without a lanyard or energy absorber.
- It features a selector lever that allows you to choose between two modes of use:
 - free sliding along the rope in both directions
 - upward sliding only, which allows the user to reduce the fall factor.
- It may also be used as an ascender or as a rope clamp for rescue systems.
- Also available in BACK-UP ANSI version.
- Supplied with an OVALONE CARBON ANSI connector, this version also complies with ANSI Z359.15. A special lanyard with fall indicator is also included in the package.
- BACK-UP è un dispositivo sviluppato per sistemi di protezione anticaduta nei lavori in quota.
- Ideale per l'utilizzo con funi EN1891 di tipo A da 10,5 o 11 mm.
- Utilizzando un meccanismo non dentato che riduce i possibili danni alla fune, BACK-UP risulta essere uno dei dispositivi meno aggressivi in commercio.
- Fornito con un connettore mod. OVALONE CARBON, è utilizzabile anche senza cordino o dissipatore di energia.
- È dotato di un selettore che permette di scegliere tra due modalità di utilizzo:
 - scorrimento libero lungo la fune in entrambe le direzioni
 - scorrimento solo verso l'alto, che consente all'utente di ridurre il fattore di caduta.
- Può essere utilizzato anche come bloccante per la risalita o come bloccante per sistemi di recupero.
- Disponibile anche in versione BACK-UP ANSI.
- Fornito con un connettore mod. OVALONE CARBON ANSI, questa versione è conforme anche alla norma ANSI Z359.15.
- Nella confezione di questo set è incluso anche un cordino con indicatore di caduta.

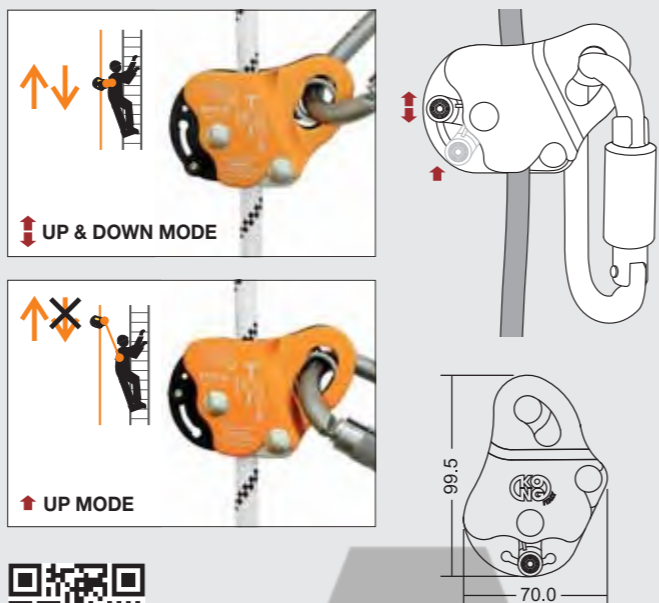

Watch the video
Guarda il video



BACK-UP MAGNET

80230000KK

- Device that allows the Back-Up to work in optimal position while keeping the fall factor always lower than "1".
- Dispositivo che consente al Back-Up di lavorare in posizione ottimale mantenendo il fattore di un eventuale caduta sempre inferiore ad "1".



#	Standards	Material	Color	g*	Ø mm	Connector
8021NO410KK	EN 353-2 EN 12841 A/B	stainless steel alu alloy	Orange/Black	420	10/12	Ovalone TW
8021NO412KK	EN 353-2 EN 12841 A/B	stainless steel alu alloy	Orange/Black	420	10/12	Ovalone AB
8021NO400KK	EN 353-2 EN 12841 A/B ANSI/ASSE Z359.15-2014	stainless steel alu alloy	Orange/Black	435	10/12	Ovalone TW ANSI
8021NO402KK	EN 353-2 EN 12841 A/B ANSI/ASSE Z359.15-2014	stainless steel alu alloy	Orange/Black	435	10/12	Ovalone AB ANSI

* Connector included / Connettore incluso

EAW BASE NFC Ready

- Energy absorbers reduce the impact force and the risk of injuries to the operator. The webbing tears to absorb energy in the event of a fall.
- Mesh pouch with velcro closure protects the energy absorber from abrasion and facilitates regular inspection.
- Il dissipatore d'energia riduce la forza d'impatto in caso di caduta e il rischio di infortuni dell'operatore. L'energia della caduta viene dissipata dalla lacerazione della cucitura della fettuccia.
- Custodia in tessuto con chiusura in velcro per proteggere il dissipatore di energia dall'abrasione, facilitandone il controllo periodico.



#	Standards	Color	g
203030O00KK	EN 355	Orange	175

EAW I NFC Ready

- 30mm elastic polyamide lanyard and energy absorber with wear indicator. The energy absorber reduces impact force and the risk of injuries to the operator by tearing in the event of a fall.
- Mesh pouch with velcro closure protects the energy absorber from abrasion and facilitates regular inspection.
- Single elastic sling version without connectors included.
- Cordino realizzato in fettuccia elastica in poliammide 30mm, dotato di dissipatore di energia ispezionabile con indicatore di usura. Il dissipatore riduce la forza di impatto in caso di caduta e il rischio di infortuni dell'operatore. L'energia della caduta viene dissipata per lacerazione di una speciale cucitura.
- Custodia in tessuto con chiusura in velcro per proteggere il dissipatore di energia dall'abrasione, consentendo il controllo periodico.
- Versione senza connettore con un solo braccio.



EAW I SET QUEEDY

- With QUEEDY connector.
- Con connettore QUEEDY.



EAW I SET TANGO

- With TANGO connector.
- Con connettore TANGO.



#	Standards	cm*	Color	g	?
EAW I					
201E0900KK	EN 355	90	Orange	235	-
201E150R0KK	EN 355	150	Red	285	-
EAW I SET QUEEDY					
201SETE09KK	EN 355	90	Orange	685	Queedy 24
201SETE02KK	EN 355	150	Red	735	Queedy 24
EAW I SET TANGO					
201SETE05KK	EN 355	150	Red	410	Tango Black

*Max extension of elastic lanyard + energy absorber, without connectors. / Estensione massima della longe elastica + dissipatore, connettori esclusi.

EAW Y NFC Ready

- Energy absorber with elastic sling in polyamide 30mm width with elastic lanyard. The energy absorber reduce the impact force and the risk of injuries for the operator. The energy of the fall is absorbed by the tearing of specific webbing.
- Mesh pouch with velcro protects the energy absorber from abrasion and allows regular verification of the absorber's condition with stress indicator.
- Double elastic sling version without connectors.
- Cordino realizzato con 2 fettucce elastiche in poliammide 30mm, dotato di dissipatore di energia ispezionabile con indicatore di usura. Il dissipatore riduce la forza di impatto in caso di caduta e il rischio di infortuni dell'operatore. L'energia della caduta viene dissipata per lacerazione di una cucitura speciale.
- Custodia in tessuto con chiusura in velcro per proteggere il dissipatore di energia dall'abrasione, consentendo il controllo periodico.
- Versione senza connettori con due bracci.



EAW Y SET QUEEDY

- With two QUEEDY connectors.
- Con due connettori QUEEDY.



EAW Y SET TANGO

- With two TANGO connectors.
- Con due connettori TANGO.



#	Standards	cm*	Color	g	?
EAW Y					
202E0900KK	EN 355	90	Orange	315	-
202E150R0KK	EN 355	150	Red	405	-
EAW Y SET QUEEDY					
202SETE12KK	EN 355	90	Orange	1215	Queedy 24
202SETE02KK	EN 355	150	Red	1305	Queedy 24
EAW Y SET TANGO					
202SETE15KK	EN 355	90	Orange	575	Tango Black
202SETE07KK	EN 355	150	Red	655	Tango Black

METAL CABLE CAVO METALLICO

- Retractable fall arrester with automatic recall allowing the operator a high freedom of movement while working on roofs, inclined planes, scaffolds, metal structures and tubular structures. Featuring ultra-durable ABS shell, wire rope with thimble and double gate connector with anti-twisting swivel.
- 10 m version both for horizontal and vertical use; other versions only for vertical use.
- Anticaduta retrattile a richiamo automatico, permette all'operatore un'elevata libertà di movimento durante il lavoro su tetti, piani inclinati, ponteggi, tralicci e strutture tubolari. Dotato di guscio ultra-resistente in ABS, cavo metallico asolato con redancia e connettore a doppia leva di sicurezza con girello anti-attorcigliamento.
- Versione da 10 m per utilizzo sia orizzontale che verticale; altre versioni solo per utilizzo verticale.

Swivel eyebolt
Golfare girevole



Metal cable 4,5 mm
Cavo metallico 4,5 mm

ATEX II 2 G c T6
(15 and 20 m only)

Anti twisting swivel
with stress indicator 3 kN
Girello anti-attorcigliamento
con spia di carico 3 kN

Double gate connector EN 362
Connettore doppia leva
di sicurezza EN 362

#	Standards	Material	Color	↔ m	⬆ kg	∞ Ø mm
225020100KK	EN 360	zinc plated steel ABS	■	10	4,6	4,5
225010150KK	EN 360 ATEX II 2 G c T6	zinc plated steel ABS	■	15	7,2	4,5
225010200KK	EN 360 ATEX II 2 G c T6	zinc plated steel ABS	■	20	7,7	4,5

WEBBING 2 METERS FETTUCCIA 2 METRI

- Retractable fall arrester with automatic recall for both horizontal and vertical use and with fall factor 2.
- Polyester sling: width 21 mm, length 2 m
- External energy absorber with protective covering that can be opened for inspections.
- Rotating anchor point at the top.
- Twist-lock connector equipped with anti-twisting swivel.
- Anticaduta retrattile a richiamo automatico per utilizzo sia orizzontale che verticale e con fattore di caduta 2.
- Fettuccia in poliestere larghezza 21 mm, lunghezza 2 m
- Assorbitore di energia esterno con copertura protettiva apribile per ispezioni.
- Punto di ancoraggio superiore girevole.
- Connettore twist-lock dotato di girello anti-attorcigliamento.



For horizontal and vertical use.
Fall factor 2.
Per utilizzo orizzontale e verticale.
Fattore di caduta 2.

#	Standards	Material	Color	↔ m	⬆ kg	∞ Ø mm
225020020KK	EN 360	polyester	■	2	0,9	-

WEBBING 6 METERS FETTUCCIA 6 METRI

- Retractable fall arrester with automatic recall for both horizontal and vertical use.
- Polyester sling: width 21 mm, length 6 m
- External energy absorber with protective covering that can be opened for inspections.
- Rotating anchor point at the top.
- Twist-lock connector equipped with anti-twisting swivel.
- Anticaduta retrattile a richiamo automatico per utilizzo sia orizzontale che verticale.
- Fettuccia in poliestere larghezza 21 mm, lunghezza 6 m
- Assorbitore di energia esterno con copertura protettiva apribile per ispezioni.
- Punto di ancoraggio superiore girevole.
- Connettore twist-lock dotato di girello anti-attorcigliamento.



For horizontal and vertical use.
Per utilizzo orizzontale e verticale.

#	Standards	Material	Color	↔ m	⬆ kg	∞ Ø mm
225020060KK	EN 360	polyester	■	6	2,4	-



Customize your lanyard Personalizza la tua longe

- Being manufacturers allows us to work with great flexibility, studying and producing customized solutions for our customers. Here you will find an example of what we can do for a positioning lanyard package.
- Thanks to our ability to combine the various types of rope including the length, the color, the connectors stitched at the ends etc ..., the combinations are virtually endless.
- Choose the model that best meets your needs and customize it as you like by following the formula in the code legend for each product.
- Kong does not only sell products, we build up projects with our partners. Since 1830, high-quality products made in Italy!
- Essere produttori ci permette di lavorare con grande flessibilità, studiando e producendo soluzioni personalizzate per i nostri clienti. Qui trovate un esempio di ciò che possiamo fare per il confezionamento dei nostri cordini di posizionamento.
- Grazie alla possibilità di combinare le varie tipologie di corda, la lunghezza, il colore, i connettori cuciti alle estremità, ecc..., le combinazioni sono praticamente infinite.
- Scegliete il modello che più soddisfa le vostre esigenze e personalizzatelo come volete seguendo le logiche dei codici spiegate nei box.
- Kong non vende solo prodotti ma costruisce progetti con i propri partner. Dal 1830 prodotti di alta qualità fatti in Italia!

WIRE STEEL ROPE

- Positioning and anchoring no-cut lanyard with two loops. Galvanized steel cable core (133 threads) Ø 6mm, double polyester sheath Ø 12mm. The innovative double sheath technology avoids sheath slippage over the cable surface.
- Cordino di posizionamento e ancoraggio di lunghezza fissa costruito con cavo d'acciaio zincato antitaglio diametro 6 mm (133 fili) ricoperto da doppia calza in poliestere con diametro esterno di 12 mm. L'innovativa costruzione a doppia calza evita che questa possa scorrere sulla superficie del cavo.

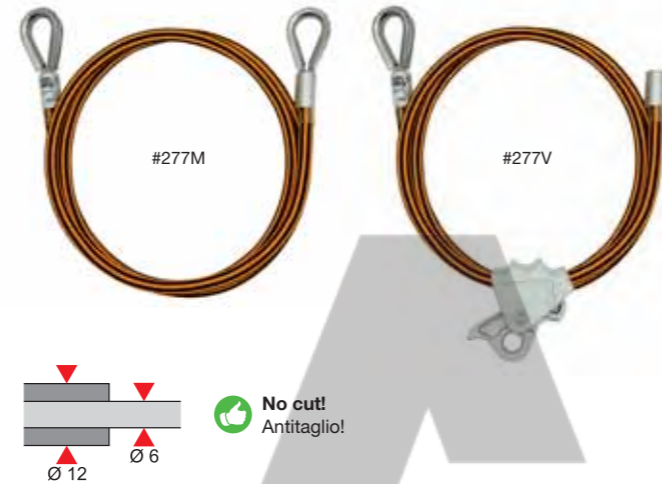

Metal cable core (133 threads) Ø 6 mm. Poliestere sheath Ø 12 mm.
Anima in cavo d'acciaio (133 fili) Ø 6 mm. Calza in poliestere Ø 12 mm.

NO-CUT LANYARD WITH TWO LOOPS LONGE ANTITAGLIO CON DUE ASOLE

#	Standards	Color	◀	↔	⚖	∞
			kN	m	g	Ø mm
277M00050KK	EN 354 - EN 795	■	25	0,5	190	12
277M00100KK	EN 354 - EN 795	■	25	1	295	12
277M00120KK	EN 354 - EN 795	■	25	1,2	345	12
277M00160KK	EN 354 - EN 795	■	25	1,6	440	12
277M00200KK	EN 354 - EN 795	■	25	2	540	12
277M00300KK	EN 354 - EN 795	■	25	3	780	12
277M00500KK	EN 354 - EN 795	■	25	5	1260	12

NO-CUT ADJUSTABLE LANYARD LONGE ANTITAGLIO CON REGOLATORE

#	Standards	Color	◀	↔	⚖	∞
			kN	m	g	Ø mm
277V00200KK	EN 358	■	-	2	760	12
277V00300KK	EN 358	■	-	3	1000	12
277V00500KK	EN 358	■	-	5	1480	12

Other size on request
Altre misure disponibili su richiesta

CODE LEGEND / LEGENDA DEI CODICI

277M 0010 0 KK

0010 = 1 m
0016 = 1,6 m
0100 = 10 m
...

0 - white
R - red (on request)
B - blue (on request)
N - black (on request)

STATIC ROPE LANYARD

- Semi-static lanyard diameter 11 mm, with two loops sewn for positioning and anchoring.
- New compact and ergonomic terminals with rubber protections and integrated NFC chip to ensure quick and safe identification of the serial number.
- Protective sheath included on sizes from 1 to 5 m
- Custom lengths and the assembly of any Kong connector are available on request.
- Longe semi-statica diametro 11 mm, con due asole cucite per posizionamento e ancoraggio.
- Nuovi terminali compatti ed ergonomici con protezioni in gomma e chip NFC integrato per garantire una rapida e sicura identificazione del numero seriale.
- Guaina di protezione inclusa sulle misure da 1 a 5 m
- A richiesta sono disponibili lunghezze su misura e il montaggio di qualunque connettore Kong.

Protection included for sizes from 1 to 5 m

Protezione inclusa nelle misure da 1 a 5 m



NEW! Compact terminal loops with rubber protections!
NEW! Terminali compatti con protezioni in gomma!



#	Standards	Color	◀	↔	⚖	∞
			kN	m	g	Ø mm
278L00060KK	EN 354	■	25	0,6	105	11
278L00100KK	EN 354	■	25	1	135	11
278L00150KK	EN 354	■	25	1,5	172	11
278L00200KK	EN 354	■	25	2	210	11
278L00250KK	EN 354	■	25	2,5	248	11
278L00500KK	EN 354	■	25	5	440	11
278L01000KK	EN 354	■	25	10	820	11
278L01500KK	EN 354	■	25	15	1200	11
278L02000KK	EN 354	■	25	20	1580	11
278L02500KK	EN 354	■	25	25	1960	11

Other size on request
Altre misure disponibili su richiesta

CODE LEGEND / LEGENDA DEI CODICI

278 L 0010 0 KK

l = Ø 10 mm
L = Ø 11 mm

0010 = 1 m
0016 = 1,6 m
0100 = 10 m
...

0 - white
R - red
B - blue
N - black

On request it is possible to assemble any KONG connector
A richiesta è possibile il montaggio di qualunque connettore KONG



COWTAIL

NEW

- Positioning lanyard.
- Dynamic rope of 10 mm and 3.5 m long with sewn termination, certified and protected by a rubber sheath.
- The length has been designed to fit 3 positioning lanyards of different lengths on the ventral attachment point of work/rope access harnesses.
- Mainly used in the world of IRATA technicians, it is also suitable for positioning according to other technical schools.
- Longe di posizionamento.
- Fune dinamica da 10 mm e lunghezza 3,5 m con estremità asolate, certificate e protette da manicotto in gomma.
- La lunghezza è stata studiata per allestire sul punto di attacco ventrale delle imbragature per lavoro su funi, n° 3 longe di posizionamento di lunghezze diverse.
- In uso prevalentemente nel mondo dei tecnici IRATA ma idonea anche per il posizionamento secondo altre scuole tecniche.



#	Standards	Color	◀	↔	⚖	∞
			kN	m	g	Ø mm
279I00350KK	EN 354 - EN 566 - EN 795/B	■	22	3,5	320	10

TRIMMER+ NFC Ready

NEW

- Brand new work positioning device enables quick and accurate adjustment of length for positioning at the work station. Super smooth adjustment even under load.
- Trimmer is the smallest and lightest length adjustment device on the market!
- Features of the new Trimmer+ version:
 - Reduction of the diameter of the rope from 11 mm to 10 mm improving performance and fluidity of regulation.
 - Tested in accordance with EN358: 18 for use up to 150Kg
 - New compact and ergonomic terminals with rubber protections, with label and integrated NFC chip to ensure quick and safe identification of the serial number.
 - Reduction of the overall dimensions of the terminal head through the use of a sleeve which ensures the loads required by the standard but makes the device more compact and expanding its adjustment range.
- Main features:
 - The TRIMMER is a incredibly smooth device for progressive adjustment of the lanyard length.
 - It is used on the work positioning "D" rings on the harness waistbelt: the length is adjusted by pressing the ergonomic lever.
 - Can be used from the ventral or lateral attachment points to adjust the distance from the anchoring point.
 - Fitted with protective sheath to protect the rope from the contact points.
 - Visible stitchings for a quick visual inspection.
 - Lightweight and compact.
 - Available in 5 lengths: 1.3, 2, 3, 4 e 5 m
 - Other lengths available on request.
 - It is possible to install any Kong connector.
 - Available in kit with Tango or Queedy connectors already assembled.
- Also available Trimmer+ Nude without rope inserted # 80206N000KK.

- TRIMMER+ è utilizzato per realizzare sistemi di posizionamento sul lavoro in abbinamento ad un dispositivo anticaduta. Consente la regolazione rapida e precisa della lunghezza necessaria in base alle condizioni del posto di lavoro per un posizionamento ideale. Regolazione fluida e scorrevole anche sotto carico. Trimmer è il regolatore più piccolo e leggero in commercio!
- Caratteristiche della nuova versione Trimmer+:
 - Riduzione del diametro della fune da 11 mm a 10 mm migliorando prestazioni e fluidità di regolazione.
 - Testato in accordo alla norma EN358:18 per un utilizzo fino a 150Kg
 - Nuovi terminali compatti ed ergonomici con protezioni in gomma, con etichetta e chip NFC integrato per garantire una rapida e sicura identificazione del numero seriale.
 - Riduzione dell'ingombro del capo terminale mediante l'utilizzo di un manicotto che assicura i carichi richiesti dalla norma ma rende il dispositivo più compatto ampliandone il range di regolazione.
- Caratteristiche principali:
 - Dotato di dispositivo per la regolazione progressiva della lunghezza ideale per la migliore posizione di lavoro.
 - Si utilizza sui punti di attacco laterali dell'imbracatura per ripartire il carico dell'utilizzatore in appoggio sui piedi: la regolazione avviene premendo la comoda leva.
 - Si può utilizzare sul punto di attacco ventrale dell'imbracatura per regolare la distanza dal punto di ancoraggio
 - Dotato di guaina di protezione per proteggere la corda dai punti di contatto che potrebbero danneggiarla favorendone lo scorrimento.
 - Cuciture a vista per una rapida ispezione visiva.
 - Peso e dimensioni ridotte.
 - Disponibile in 5 lunghezze: 1.3, 2, 3, 4 e 5 m
 - Altre lunghezze disponibili su richiesta.
 - Possibilità di montaggio di qualsiasi connettore Kong.
 - Disponibili kit con connettori Tango o Queedy già assemblati.
- Disponibile anche dispositivo Trimmer+ Nude senza corda inserita # 80206N000KK.



#	Standards	Color	m	g	Ø mm	
TRIMMER						
289S00130KK	EN 358		1.3	280	10	-
289S00200KK	EN 358		2	340	10	-
289S00300KK	EN 358		3	420	10	-
289S00400KK	EN 358		4	500	10	-
289S00500KK	EN 358		5	580	10	-
TRIMMER SET						
289SETS01KK	EN 358		2	475	10	Tango
289SETS02KK	EN 358		3	555	10	Tango
289SETS03KK	EN 358		4	635	10	Tango
289SETS04KK	EN 358		5	715	10	Tango
289SETS21KK	EN 358		2	880	10	Queedy
289SETS22KK	EN 358		3	935	10	Queedy



! Other sizes and connectors on request
Altre misure e altri connettori su richiesta

CODE LEGEND / LEGENDA DEI CODICI

289S 0020 0 KK
 0020 = 2 m
 0025 = 2.5 m
 0100 = 10 m
 ...
 0 - white
 N - black
 R - red (on request)
 B - blue (on request)



**TRIMMER+ NUDE
TRIMMER NUDE**

NEW

- Trimmer device available without inserted rope.
- Available in two versions:
 - TRIMMER+ NUDE 80206N000KK for rope diameter 10 mm
 - TRIMMER NUDE 802080000KK for rope diameter 11 mm
- Dispositivo Trimmer senza corda inserita.
- Disponibile in due versioni:
 - TRIMMER+ NUDE 80206N000KK per corda diametro 10 mm
 - TRIMMER NUDE 802080000KK per corda diametro 11 mm



Watch the video
Guarda il video

What are anchor devices?

An anchor device is “the first link in the chain”. The choice of anchor point is one of the most delicate phases during work at height, as the safety of the whole system depends on them. These points should always be chosen by qualified personnel. The range of “anchor devices” is very wide and includes many types: fixed anchors, mobile anchors, textiles, metal, rigging plates, lifelines, tripods, bipods... Kong offers a wide range of anchor devices to satisfy all the different needs.

Cosa sono gli ancoraggi?

Il punto di ancoraggio è “il primo anello della catena”. La scelta del punto di ancoraggio è una delle fasi più delicate durante i lavori in quota, in quanto da essa dipende la tenuta di tutto il sistema. Tale fase deve sempre essere eseguita da personale competente. Il termine “ancoraggio” è molto vasto e comprende molte tipologie: ancoraggi fissi, mobili, tessili, metallici, moltiplicatori di ancoraggi, linee vita temporanee, tripodi, bipedi... Kong offre un’ampia gamma di dispositivi di ancoraggio per assolvere alle diverse esigenze.



Complete range
Gamma completa

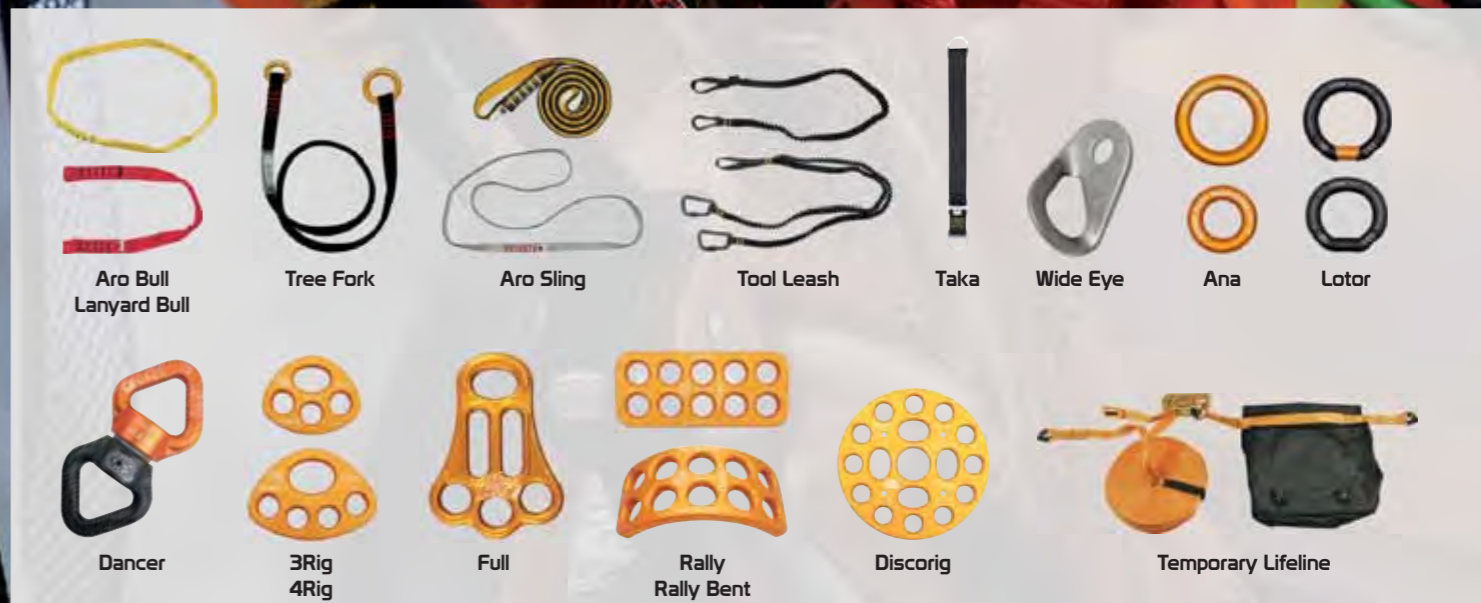

BULL

- Heavy load double-layer textile anchor sling. It is produced in different lengths and is perfect for high resistance anchoring. It is made in different colors based on the length. The wear indicator facilitates product inspection. The different internal coloring also allows for immediate inspection, showing the product condition at a glance. In addition to the standard dimensions, lengths can be customized on request. All sizes are available in black.
- Ancoraggio tessile ad anello alto carico. Prodotto in differenti lunghezze è il prodotto ideale per un ancoraggio sicuro e garantito. Realizzato in diverse colorazioni in base alla lunghezza le Aro Bull e Lanyard Bull Kong permettono una verifica immediata dello stato di usura o danneggiamento. Attraverso una colorazione interna differente permettono un'ispezione immediata ed evidenziano a colpo d'occhio l'usura del prodotto. Oltre alle dimensioni standard è possibile, su richiesta, chiedere lunghezze personalizzate. Tutte le misure sono disponibili in colorazione nera.

ARO BULL



LANYARD BULL



#	Standards	Color	Material	g	kN	cm
ARO BULL						
280A030N0KK	EN 795B - EN 354	■	polyamide	52	35	30
280A060R0KK	EN 795B - EN 354	■	polyamide	95	35	60
280A080Y0KK	EN 795B - EN 354	■	polyamide	130	35	80
280A120R0KK	EN 795B - EN 354	■	polyamide	185	35	120
280A150Y0KK	EN 795B - EN 354	■	polyamide	230	35	150
280A180R0KK	EN 795B - EN 354	■	polyamide	270	35	180
LANYARD BULL						
281A060R0KK	EN 795B - EN 354	■	polyamide	60	25	60
281A080N0KK	EN 795B - EN 354	■	polyamide	75	25	80
281A120Y0KK	EN 795B - EN 354	■	polyamide	115	25	120
281A150R0KK	EN 795B - EN 354	■	polyamide	130	25	150
281A180N0KK	EN 795B - EN 354	■	polyamide	155	25	180

TREE FORK

- The Tree fork is for tree climbing and is composed of heavy-load webbing and two different-sized aluminum rings, for recovery from the ground.
- Available in 3 lengths (90, 140 and 230 cm) with different colors (respectively yellow, black and red).
- In addition to the standard dimensions, it is possible on request, to produce custom lengths.
- Falsa forcella per il lavoro su alberi composta da fettuccia ad alto carico e due anelli in alluminio di dimensione diversa per il recupero dal basso.
- Disponibile in 3 lunghezze (90, 140 e 230 cm) con colori differenziati (rispettivamente giallo, nero e rosso).
- Oltre alle dimensioni standard è possibile, su richiesta, chiedere lunghezze personalizzate.

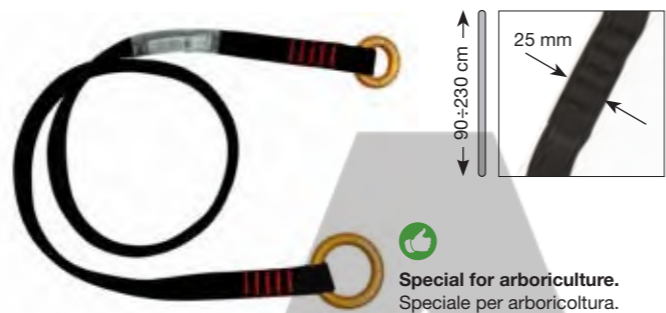

ARO SLING TUBULAR

- Polyamide sling perfect for making a divert or to extend an anchor point. The product is supplied in different colors according to length.
- Anello di fettuccia in poliammide. Per realizzare una sosta o un ancoraggio, o prolungare un punto di ancoraggio. Il prodotto è fornito in diversi colori in base alle lunghezze. Disponibili anche misure personalizzate su richiesta.



#	Standards	Color	Material	g	kN	cm
TREE FORK						
210A090Y0KK	EN 795B - EN 354 - EN 566	■	polyamide	230	25	90
210A140N0KK	EN 795B - EN 354 - EN 566	■	polyamide	305	25	140
210A230R0KK	EN 795B - EN 354 - EN 566	■	polyamide	435	25	230
ARO SLING TUBULAR						
271T030R0KK	EN 795B - EN 354 - EN 566	■	polyamide	15	23	30
271T060G0KK	EN 795B - EN 354 - EN 566	■	polyamide	28	23	60
271T080O0KK	EN 795B - EN 354 - EN 566	■	polyamide	38	23	80
271T120R0KK	EN 795B - EN 354 - EN 566	■	polyamide	57	23	120
271T150Y0KK	EN 795B - EN 354 - EN 566	■	polyamide	71	23	150
271T180N0KK	EN 795B - EN 354 - EN 566	■	polyamide	86	23	180

TOOL LEASH / Y TOOL LEASH

- NEW**
- Elastic lanyard for attaching work tools such as a hammer, screwdriver, camera, etc...
- Equipped with a mini connector for the tool and an adjustable loop to connect it to the harness.
- Available in single or double arm.
- Not for human support.
- Longe elastica per collegare all'imbrago attrezzi da lavoro tipo martello, chiavi, piccozza, ecc...
- Dotata di un mini connettore da collegare all'attrezzo e un'asola con fibbia regolabile per connetterla all'imbrago.
- Disponibile in versione a braccio singolo e a Y.
- Non adatta per la sospensione.



ARO SLING DYNEEMA®

- Dyneema® slings, lighter than polyamide slings.
- Available in various sizes. Excellent abrasion-resistance.
- Very useful for creating anchor or positioning points.
- Anello di fettuccia in Dyneema®, più leggero degli anelli in poliammide.
- Disponibile in varie misure. Ottima resistenza all'abrasione.
- Utile per creare punti di ancoraggio o di posizionamento.

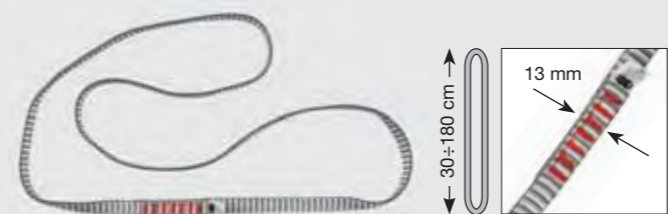

#	Standards	Color	Material	g	kN	cm
TOOL LEASH						
885050000KK	-	■	nylon	40	-	85-130
Y TOOL LEASH						
885020000KK	-	■	nylon	105	-	85-130
ARO SLING DYNEEMA®						
271D030R0KK	EN 795B - EN 354 - EN 566	■	dyneema®	27	22	30
271D060X0KK	EN 795B - EN 354 - EN 566	■	dyneema®	28	22	60
271D080B0KK	EN 795B - EN 354 - EN 566	■	dyneema®	38	22	80
271D120R0KK	EN 795B - EN 354 - EN 566	■	dyneema®	57	22	120
271D150X0KK	EN 795B - EN 354 - EN 566	■	dyneema®	71	22	150
271D180B0KK	EN 795B - EN 354 - EN 566	■	dyneema®	86	22	180

TOOL LEASH 360

- NEW**
- Elastic lanyard for attaching work tools such as hammer, wrench, drill, etc... to the harness.
- Equipped with a mini swivel connector which attaches to the harness to easily manage twisting. A loop to park the tool and lanyard when not in use and a drawstring cord for attaching the tool via a cow hitch.
- Suitable for fixing any tool, both those with a dedicated hole and those without one.
- Not suitable for suspension.
- Longe elastica per collegare all'imbragatura attrezzi da lavoro tipo martello, chiavi, trapano, ecc...
- Dotata di un mini connettore girevole da collegare all'imbragatura che evita l'attorcigliamento, un'asola per parcheggiare la longe quando non viene utilizzata e un cordino con coulisse per il fissaggio dell'attrezzo tramite "bocca di lupo".
- Adatto al fissaggio di qualsiasi attrezzo, sia quelli con foro dedicato sia quelli che ne sono sprovvisti.
- Non adatta per la sospensione.



TAKA

- NEW**
- Adjustable 44 mm webbing made in ultra-resistant PE with carbon steel anchor rings and adjustment buckle.
- It can be used as an anchoring strap or as a positioning lanyard.
- Available in two sizes, 55-90 cm and 85-150 cm.
- Fettuccia regolabile da 44 mm in PE ultra-resistente con anelli di ancoraggio e fibbia di regolazione in acciaio al carbonio.
- Può essere usata come ancoraggio mobile o come lanyard di posizionamento.
- Disponibile in due misure, 55-90 cm e 85-150 cm.



#	Standards	Color	Material	g	kN	cm
TOOL LEASH 360						
232000000KK	-	■	-	85	-	85/130
TAKA						
214000000KK	EN 354 - EN 795/B	■	polyester	330	-	55/90
214010000KK	EN 354 - EN 795/B	■	polyester	370	-	85-150

WIDE EYE

- Anchor plate, made of high quality stainless steel weather resistant.
- Certified EN 795/B.
- For rescue and work at height.
- Available in 3 sizes.
- Available also the anchoring kit composed of an anchor plate and an expansion plug certified EN 959.
- Piastrina di ancoraggio in acciaio inossidabile di alta qualità resistente agli agenti atmosferici.
- Certificata EN 795/B.
- Per soccorso e lavori in quota.
- Disponibile in 3 misure.
- Disponibile anche kit composto da piastrina + tassello ad espansione certificato EN 959.



ANA

- Aluminum connection ring, available in two sizes (28 and 46 mm), tensile strength 25 kN.
- Marked with a serial number for perfect tracking for the life of the product.
- Anello di collegamento in alluminio, disponibile in due misure (28 e 46 mm), carico di rottura 25 kN.
- Marcatura con numero seriale univoco per un perfetto tracciamento della vita del prodotto.

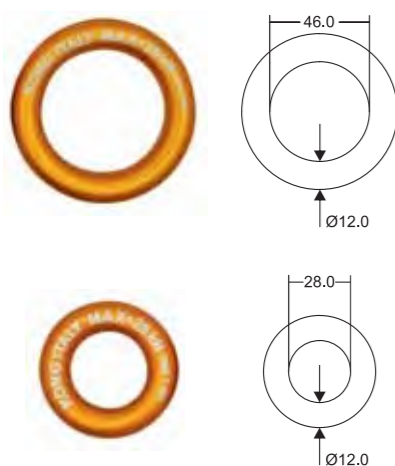

#	Standards	Material	Color	g	kN	mm	Ø
WIDE EYE							
89710000KK	EN 795/A	stainless steel	■	55	-	-	10
89712000KK	EN 795/A	stainless steel	■	52	-	-	12
ANA							
930028000KK	Rfu CNB/P/11.114	alu alloy	■	40	25	-	28
930046000KK	Rfu CNB/P/11.114	alu alloy	■	60	25	-	46

DANCER

- Aluminum swivel, prevents ropes from twisting during the suspension of a load.
- Fluid movement through ball bearing.
- High tensile strength, 42 kN!
- Girello in alluminio che evita l'attorcigliamento della corda durante la sospensione di un carico.
- Movimento fluido grazie al cuscinetto a sfera.
- Alto carico di rottura, ben 42 kN!

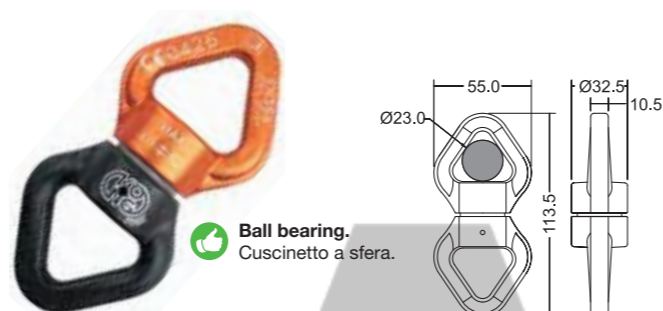

#	Standards	Material	Color	g	kN	mm	Ø
948ON0400KK	RfU PPE-R/11.135	alu alloy	■	160	42	113,5	23

LOTOR

- NEW**
- Multi-directional openable ring, suitable for semi-permanent equipment connection.
- Ensures optimal load distribution in any position.
- Uniform load of 22 kN in all directions, it is tested according to the recent UIAA 130 (Load Sharing Device).
- It allows more than two devices to be connected, distributing the load evenly.
- Conforms to EN 362/M standard with a 24 kN load.
- Wide 15 mm opening that allows ropes with sewn terminations to be inserted.
- Removable gate by slotted screw that does not require the use of special tools, just a simple flat screwdriver.
- Asymmetric shape that eliminates the chance of assembly error.
- Screw equipped with a rubber seal that ensures optimal tightening without annoying vibrations.
- The body has a central flattening construction with raised edges that both increases the load capacity and protects the markings.
- Available in 2 sizes, with internal diameter of 42 and 48 mm.
- Anello apribile multidirezionale, adatto al collegamento semi permanente dell'attrezzatura.
- Garantisce una ripartizione ottimale dei carichi in qualsiasi posizione.
- Carico uniforme di 22 kN in tutte le direzioni, testato secondo la recente UIAA 130 (Load Sharing Device).
- Permette la connessione di più di due dispositivi distribuendo il carico uniformemente.
- Conforme allo standard EN 362/M con carico di 24 kN.
- Ampia apertura di 15 mm che permette l'inserimento di funi asolate.
- Bussola rimovibile tramite vite a taglio lineare che non richiede l'utilizzo di attrezzi particolari, basta un semplice cacciavite piatto.
- Forma asimmetrica che garantisce il montaggio senza possibilità di errore.
- Vite dotata di guarnizione in gomma che garantisce un serraggio ottimale senza fastidiose vibrazioni.
- Il corpo presenta una schiacciatura centrale che ne aumenta il carico e al contempo protegge la marcatura.
- Disponibile in 2 misure, con diametro interno di 42 e 48 mm.



#	Standards	Material	Color	g	kN	mm	Ø
96042NN00KK	EN 362/M	alu alloy	■	65	24	-	42
96048NO00KK	EN 362/M	alu alloy	■	75	24	-	48

TEMPORARY LIFELINE NFC Ready

- Temporary horizontal life line, easy to install, with 30 mm width high visibility webbing.
- It can be used for two persons simultaneously. The tensor allows an easy installation by one only operator and guarantee an excellent grip without any damage to the webbing. The life line is stitched to the carriage bag.
- Connectors not included, the use of models with a longitudinal load greater than 40 kN is prescribed (eg mod. OVALONE CARBON Autoblock or Twistlock).
- Integrated NFC chip to facilitate traceability and periodic inspections.
- Linea vita temporanea orizzontale semplice da installare, con fettuccia in Poliestere da 30 mm ad alto carico e alta visibilità.
- Permette di collegare allo stesso tempo due operatori. Il tensionatore permette ad un solo operatore di installare agevolmente il kit e garantisce un'eccellente tenuta senza danneggiare il nastro. La linea vita è cucita all'apposito contenitore per il trasporto.
- Connettori non inclusi, si raccomanda l'uso di modelli con carico longitudinale maggiore di 40 kN (es. mod. OVALONE CARBON Autoblock o Twistlock).
- Chip NFC integrato per agevolare tracciabilità e ispezioni periodiche.



Max 20 m.
Massimo 20 m.

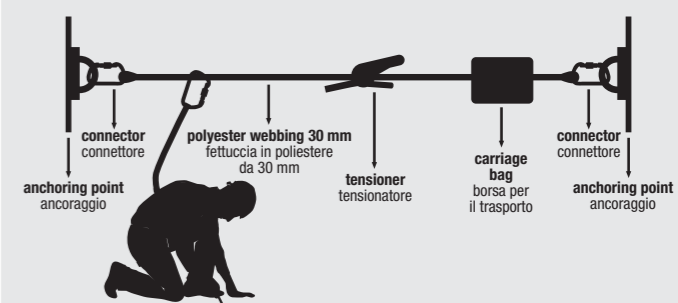

#	Standards	Material	Color	g
206020000KK	EN 795/B CEN TS 16415	polyester	■	2350

RIGGING PLATES

- 20mm diameter rigging plates, designed for a tidy workplace and to create an easy system of multiple anchor points.
- The upper hole can accommodate two carabiners at the same time.
- Made of light aluminum alloy, very light, compact and durable.
- New 10 mm thick version with beveled holes that allow textile items (rope, lanyards, straps) to be directly inserted without the need for connectors.
- Moltiplicatori di ancoraggio concepiti per organizzare una postazione di lavoro ordinata e creare un facile sistema di ancoraggi multipli.
- Il foro superiore permette di ospitare due connettori.
- Realizzate in lega leggera di alluminio, molto leggera, compatta e resistente.
- Nuova versione con spessore aumentato a 10 mm e fori smussati che permettono l'inserimento diretto di dispositivi tessili (corde, cordini, fettucce) senza la mediazione di connettori.

3RIG



3 users.
3 persone.

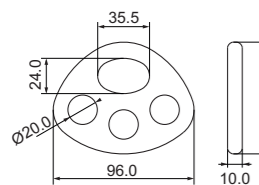

4RIG



4 users.
4 persone.

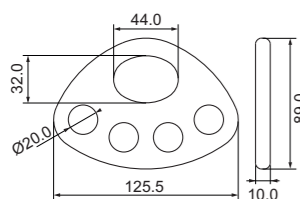

#	Standards	Material	Color	g	kN
3RIG					
864O16400KK	CEN TS 16415 RfU CNB/P/11.114	alu alloy	Orange	95	36
4RIG					
864O17400KK	CEN TS 16415 RfU CNB/P/11.114	alu alloy	Orange	150	36

FULL

- A belay plate that can be used in many different conditions.
- Innovative three hole rigging plate for 5 people, it can also be used as a brake for rappelling with single or double ropes.
- It is a very useful device for rescue operations, the natural choice for mountain experts. It allows a cleaner belay point avoiding tricky and cumbersome chains of carabiners and plates. The wide upper hole is able to accommodate two connectors for greater safety. When used as a descender, it works with ropes from 8 to 12mm.
- Una piastrina d'assicurazione che può essere utilizzata anche come multi-ancoraggio.
- Innovativa piastrina multiancoraggi a tre fori per 5 persone, utilizzabile anche come freno per la calata con corde doppie o singole.
- Perfetta per le manovre di soccorso, è lo strumento ideale per i professionisti della montagna. Permette una maggiore pulizia in sosta evitando complicate e ingombranti catene di moschettoni e freni. L'ampio foro superiore è in grado di alloggiare due connettori per una maggiore sicurezza. Come discensore funziona con corde da 8 a 12mm.

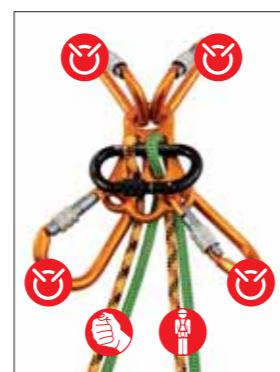
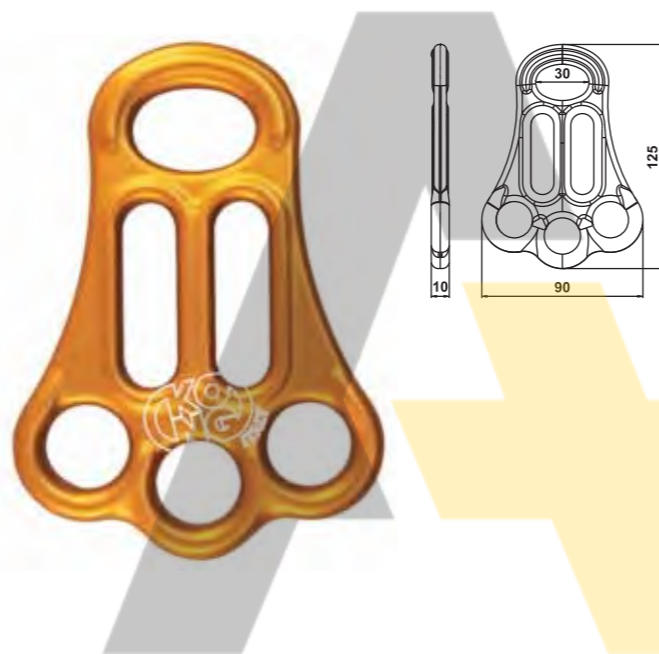

Retrieving / Recupero

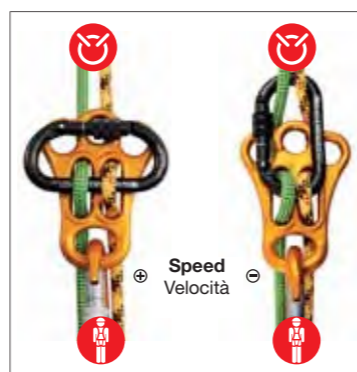

Rapelling / Calata

#	Standards	Material	Color	g	min. Ø mm	max. Ø mm
864O15400KK	-	alu alloy	Orange	90	8	12
864N15400KK	-	alu alloy	Black	90	8	12

RALLY

- New high strength 10 hole plate.
- 10 mm thickness with beveled holes that allow textile items (rope, lanyards, straps) to be directly inserted without the need for connectors.
- Compatible with all rigging products.
- Allows the creation of complex anchors; floating, braced, in series and in parallel.
- Available in a flat or curved version.
- Nuova piastra a 10 fori di elevata tenuta.
- Spessore 10 mm e fori smussati che permettono l'inserimento diretto di dispositivi tessili (corde, cordini, fettucce) senza la mediazione di connettori.
- Compatibile con tutti i prodotti da rigging.
- Consente la realizzazione di ancoraggi complessi, sospesi nel vuoto, controventati, in serie e in parallelo.
- Disponibile in versione piana e in versione ricurva.

RALLY

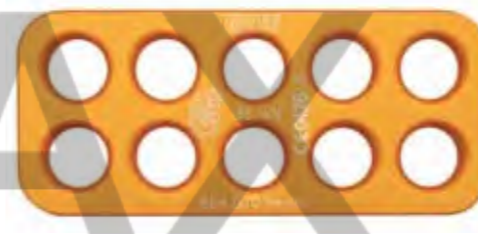

5 users.
5 persone.

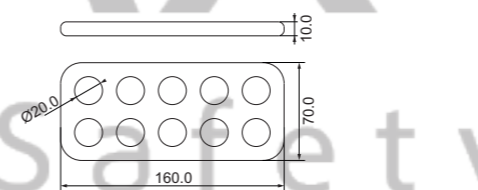

RALLY BENT

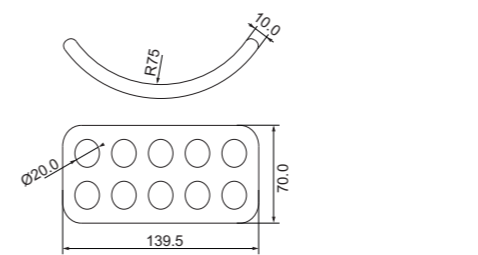

#	Standards	Material	Color	g	kN
RALLY					
864O10400KK	CEN TS 16415 RfU CNB/P/11.114	alu alloy	Orange	180	36
RALLY BENT					
864O11400KK	CEN TS 16415 RfU CNB/P/11.114	alu alloy	Orange	180	36

DISCORIG

- Plate for multiple connections, allows simultaneous connection up to 6 users.
- It is an anchor device with multiple attachment points that can be connected to the structures through the central hole (diameter from 36 to 38mm).
- It can be used with the Kong model 4D pole.
- "Textile Friendly" chamfered holes for direct connections with textile devices.
- Certified according to the standards EN 795/A and CEN/TS16415/A, and to the RfU CNB/P/11.114.
- Piastra per connessioni multiple, permette il collegamento contemporaneo fino a 6 utilizzatori.
- È inoltre un ancoraggio con più punti di attacco che si può collegare alle strutture tramite il foro centrale (diametro da 36 a 38mm).
- Utilizzabile con il palo Kong modello 4D.
- Fori smussati "Textile Friendly" per connessioni dirette con dispositivi tessili.
- Certificato in accordo agli standard EN 795/A e CEN/TS16415/A, e alla RfU CNB/P/11.114.

6 users.
6 persone.

Textile friendly!

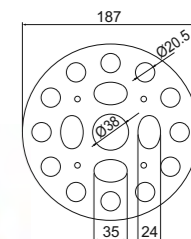

#	Standards	Material	Color	g	kN
864O18400KK	EN 795/A CEN TS 16415/A RfU CNB/P/11.114	alu alloy	Orange	390	36

What are lifting devices?

Lifting devices are complex equipment, normally composed of multiple components, which have the function of lifting and lowering a load - human and/or material.

They are normally equipped with systems that reduce the force necessary for lifting, and one or more safety systems which avoid the accidental loss of the load.

Kong offers winches made with components of the highest quality, and when used in combination with specific accessories (pole, tripod, bipod, bases, etc...) are used to perform various functions - from rescue, to moving loads, to moving in confined spaces, to lowering of big branches in arboriculture operations.

Cosa sono i dispositivi di sollevamento?

I dispositivi di sollevamento sono attrezzature complesse, normalmente composte da più componenti, che hanno la funzione di sollevare e calare un carico, umano e/o materiale. Sono normalmente dotati di sistemi di demoltiplicazione che riducono la forza necessaria per effettuare il sollevamento, e di uno o più sistemi di sicurezza che evitano la perdita accidentale del carico.

Kong propone degli argani prodotti con componentistica di altissimo livello, che utilizzati in abbinamento ad accessori specifici (palo, tripode, bipode, basi, ecc...) permettono di assolvere alle più svariate funzioni, dal soccorso allo spostamento di carichi, dalla calata in ambienti confinati alla calata di grossi rami in operazioni di arboricoltura.



LIFTING DEVICES DISPOSITIVI DI SOLLEVAMENTO



Complete range
Gamma completa



4D POLE NFC Ready

- 4D POLE is a "gin pole" of great value in handling loads or people, for both work and in organized technical rescue.
- The pole can be fixed in multiple directions at the same time, allowing the loaded ropes to slide easily on the terminal pulleys.
- The top is composed of two DISCORIG plates with "Textile Friendly" connection points. Ropes and slings can be attached directly to the plate, providing a wide range of possible configurations with pulleys, connectors and mechanical rope clamps.
- The modular structure allows the length (130÷205 cm) to be varied simply by increasing or decreasing the number of extension pieces in the central strut.
- Fitted with a reversible foot that ensures perfect grip on both slippery surfaces (clawed side) and smooth surfaces (rubberized side).
- Its compact size makes it easy to disassemble and carry in the shoulder bag provided.
- Weight 10,5 kg
- Length 130 ÷ 205 cm

- 4D POLE è un'attrezzatura complessa di grande utilità nella movimentazione di carichi o persone, nel lavoro e nel soccorso tecnico organizzato.
- Il palo è smontabile e controventabile in più direzioni contemporaneamente, consentendo lo scorrimento delle funi di carico su pulegge terminali.
- La parte superiore è composta da 2 piastre DISCORIG con punti di connessione a fori raggiati "Textile Friendly", che permettono l'inserimento diretto di corde e fettucce, garantendo ampie possibilità di configurazioni con pulegge, connettori e bloccanti meccanici.
- La struttura modulare permette di variarne la lunghezza semplicemente aumentando o diminuendo il numero di prolunghe del montante centrale.
- Dotato di piede reversibile che favorisce la perfetta aderenza al terreno, sia su fondi sdruciolevoli (lato artigliato) sia su fondi lisci (lato gommato).
- Grazie alle dimensioni compatte è facilmente smontabile e trasportabile a spalla nell'apposita sacca.
- Peso 10,5 kg
- Lunghezza 130 ÷ 205 cm



It can be fixed in multiple directions at the same time!

Può essere controventato in più direzioni contemporaneamente!



#	Standards	Material	Color	kg
81750000KK	-	alu alloy		10.5

TRIPODE MONO NFC Ready (1 winch/argano)

- This tripod stand (which requires the use of textile ropes, both static and dynamic) has been designed for civil operations (sewers, confined spaces, buildings, etc...)
- As for safety, it makes the operation easier and much more flexible than any other technology employing steel cables.
- Cevedale Mono is made with tubes of aluminium alloy, assembled with stainless steel screws. The winches are manufactured with bronze and stainless steel components, while the drum is made of hard anodised aluminium.
- Light and compact, it can be carried on one's backs.
- Together with its fittings it weighs about 20 kg; during transportation, closed in the strong PVC bag, its size is 130x45x30 cm.
- The telescopic legs can be lengthened (3 positions for a total height of 160 to 200 cm) and are equipped with anti-slip supports which allow a wide opening and a perfect standing on any uneven and inclined ground.
- This tripod stand, together with a static textile rope, dia 10.5 mm as per the norm EN 1891, is in conformity with the Regulation 89/392/EEC and the norm EN 1496 as a device belonging to the class B.
- Supplied with accessories (n° 3 Ovalone Carbon Autoblock connectors #412110ZYK, n° 1 Reflex pulley #829000P00KK, n° 1 Back-up #8021NO410KK, carriage bag).
- Questo cavalletto (che prevede l'uso esclusivo di corde tessili, di tipo sia statico sia dinamico) è stato studiato per gli interventi in ambiente urbano (tombini, ambienti confinati, edifici, ecc...).
- In termini di sicurezza, consente manovre molto più agevoli e duttili di quelle che prevedono l'uso di cavi d'acciaio.
- Il cavalletto è costruito con tubi di lega d'alluminio, assemblati con viti d'acciaio inox. Gli argani sono fabbricati con componenti di bronzo marino e acciaio inox. Mentre il tamburo è in alluminio anodizzato a spessore.
- Leggero e compatto è facilmente trasportabile a spalla.
- Il suo peso, completo d'accessori è di 20 kg circa; richiuso nella resistente sacca in PVC per il trasporto misura 130x45x30 cm.
- Le piantane telescopiche sono allungabili (3 posizioni per un'altezza totale da 160 a 200 cm) e sono dotate di base antiscivolo che permette un'ampia apertura ed un perfetto adattamento ad ogni asperità e inclinazione del terreno.
- Questo cavalletto, abbinato ad una corda tessile di tipo statico di diametro 10,5 mm conforme alla norma EN 1891, risponde alla Direttiva 89/392/CEE ed alla norma EN1496 come dispositivo di classe B.
- Dotato di accessori (n° 3 connettori Ovalone Carbon Autoblock #412110ZYK, n° 1 carrucola Reflex #829000P00KK, n° 1 Back-Up #8021NO410KK, sacca per trasporto).



#	Standards	Material	Color	kg
842010000KK	EN 1496/B - EN 795/B CEN TS 16415	alu alloy		20

TRIPODE BASE NFC Ready (no winch/argano)

- Tripode Base is an anchor point certified CE EN 795/B which allows to descend safely in manholes and other confined spaces where there is no other possibilities of anchoring.
- Cevedale Base is made with tubes of aluminium alloy, assembled with stainless steel screws.
- Light and compact, it can be carried on one's backs.
- Together with its fittings it weighs about 14 kg; during transportation, closed in the strong PVC bag, its size is 130x45x30 cm.
- The telescopic legs (3 positions for a total height from 160 to 200 cm) are equipped with anti-slip supports which allow a wide opening and a perfect standing on any uneven and inclined ground.
- Supplied with n° 3 connectors OVALONE CARBON AUTOBLOCK #412110ZYK.
- Tripode Base è un treppiede omologato CE EN 795/B che permette di calarsi in sicurezza in tombini e ambienti confinati quando non esistono altre possibilità di ancorarsi.
- Il cavalletto è costruito con tubi di lega d'alluminio, assemblati con viti d'acciaio inox.
- Leggero e compatto è facilmente trasportabile a spalla.
- Il suo peso, completo d'accessori è di 14 kg circa; richiuso nella resistente sacca in PVC per il trasporto misura 130x45x30 cm.
- Le piantane telescopiche sono allungabili (3 posizioni per un'altezza totale da 160 a 200 cm) e sono dotate di base antiscivolo che permette un'ampia apertura ed un perfetto adattamento ad ogni asperità e inclinazione del terreno.
- Fornito con n° 3 connettori OVALONE CARBON AUTOBLOCK #412110ZYK.

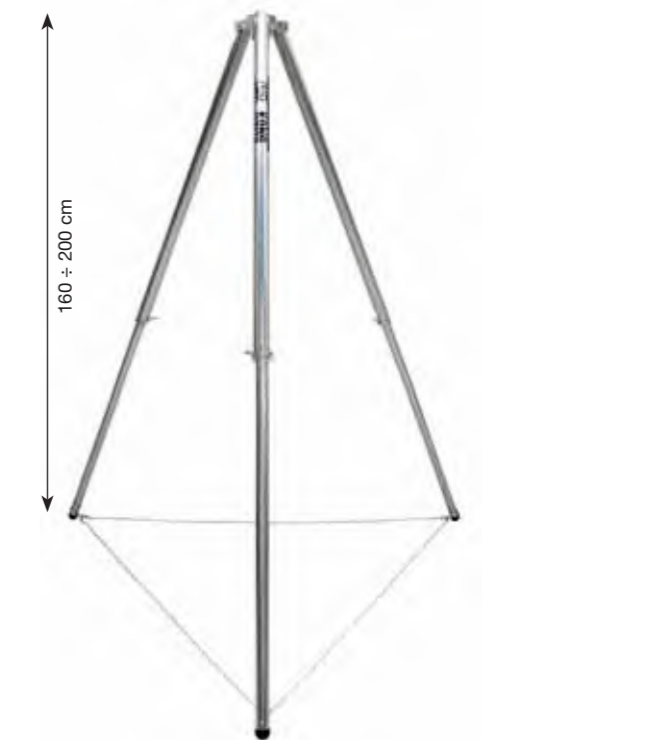

#	Standards	Material	Color	kg
842020000KK	EN 795/B CEN TS 16415	alu alloy		14

GRIZZLY NFC Ready

- KONG GRIZZLY, used as a component of a retrieval system, allows lifting and lowering of loads (worker and tools) by positioning on the edge of a wall and avoiding the rubbing of the ropes against obstacles.
- Thanks to the rotary movement of the structure, GRIZZLY makes the recovery of loads easier.
- Fitted with reversible feet to ensure the perfect grip on the ground, either on slippery (clawed side) and on smooth surfaces (rubber side).
- Easy to disassemble and transportable in the special shoulder bag.
- KONG GRIZZLY, utilizzato come componente di un sistema di recupero, permette di calare o sollevare carichi (operatore e attrezzatura), posizionandosi sul ciglio di una parete evitando lo sfregamento delle corde contro ostacoli.
- Grazie al movimento rotativo della struttura, facilita la fase finale di messa in sicurezza del carico recuperato.
- Dotato di piedi reversibili che garantiscono la perfetta aderenza al terreno, sia su fondi sdruciolevoli (lato artigliato) sia su fondi lisci (lato gommato).
- Facilmente smontabile e trasportabile a spalla nell'apposita sacca.

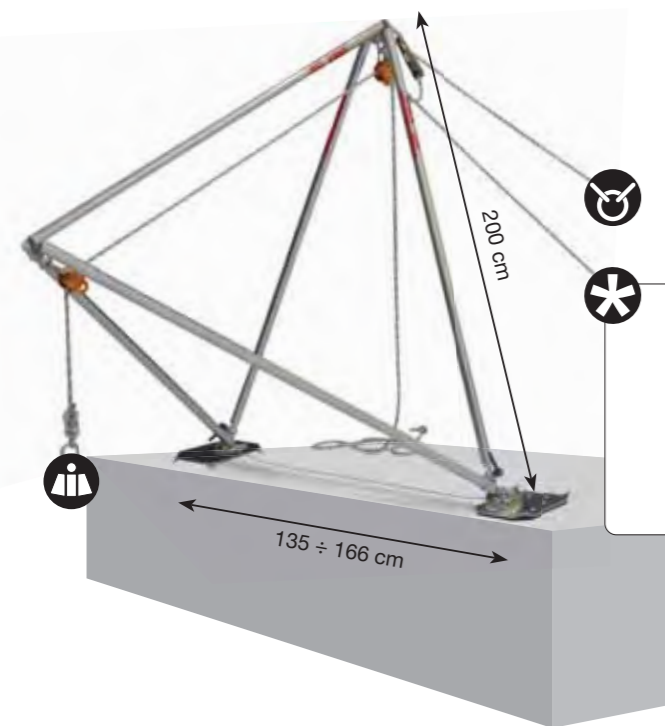

- # 817.00
ORTLES
- or
- #822.00
ORTIS

www.kong.it

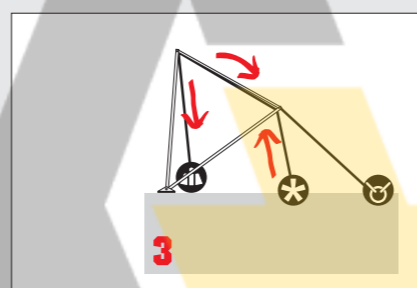
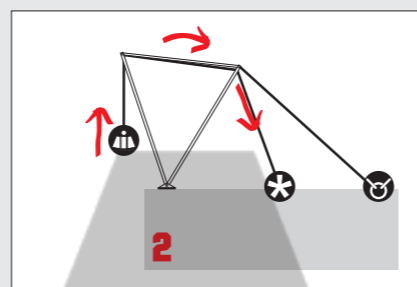
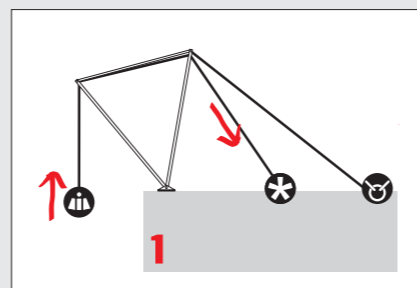

#	Standards	Material	Color	kg
81740000KK	-	alu alloy	■	15

RAIZER NFC Ready

- NEW**
- Set consisting of a winch*, a BigRig plate and a stainless steel mobile jaw which allows the system to be mounted on the most common tubular structures with a diameter from 48 to 50 mm (scaffolding and tubes/pipes), on the 4D Pole, as well as on the entire series of Kong tripods.
- The Raizer has been designed to facilitate load handling (inert or human, but not for mixed use) during work at height, rope access operations and technical rescue.
- It can be operated either with a double handle or a single handle, and in cases evaluated according to current regulations and using the appropriate adapter, also with motors.
- The design of the winch allows the mounted system to be used against a wall or on a tree trunk, as the handle socket for the second handle can be removed, thus rendering the back piece perfectly flat.
- Quick attachment without the need for tools thanks to the supplied handle nuts.
- The set must only be used by operators trained in its specific use since, although it is relatively simple to use, the complexity of the evaluations to be carried out require a high qualification.
- Raizer works with textile ropes (static, semi-static and dynamic) with a diameter from 6 to 12 mm.
- The plate is certified in accordance with RfU CNB/P/11.114 and tested in accordance with the standards:
 - EN 795:2012/A
 - CEN/TS16415
 - EN1496/B up to a maximum of 240 kg (150 kg when mounted on Tripode Base).
- Supplied in a practical and compact bag that can accommodate the kit and any accessories.
- Equipped with NFC chip to facilitate traceability and periodic checks.

* The part defined as "winch" significantly reduces the force required to lift the load; the direction of rotation is clockwise with double speed, 12.8:1 for low load/high speed use and 40:1 for high load/low speed use.



#	Standards	Material	Color	kg
817640000KK	EN 1496/B CEN TS 16415/A EN 795/A RfU CNB/P/11.114	alu alloy steel	■	7,6

- Set composto da un winch*, una piastra BigRig e un cavallotto in acciaio inox che permette di montare la piastra sulle più comuni strutture tubolari con diametro da 48 a 50 mm (ponteggi e tubi innocenti), sul palo 4D Pole, nonché su tutta la serie di tripodi Kong.
- Raizer è stato progettato per facilitare la movimentazione di carichi (inerti o umani ma non di uso promiscuo) in operazioni di lavoro in quota o su funi e di soccorso tecnico.
- Può essere azionato sia con doppia maniglia che con maniglia singola e in casi da valutare secondo normativa vigente, tramite l'utilizzo dell'apposito adattatore, anche con motori.
- La conformazione del winch permette di utilizzare il sistema montato contro una parete o sul tronco di un albero in quanto la parte posteriore può essere privata della bussola per la seconda maniglia e diventare quindi perfettamente piana.
- Fissaggio rapido senza bisogno di attrezzi grazie alle manopole a farfalla in dotazione.
- Il Set deve essere utilizzato solo da operatori addestrati all'uso specifico in quanto, pur essendo l'uso relativamente semplice, la complessità delle valutazioni da mettere in atto richiedono una elevata qualificazione.
- Raizer funziona con funi tessili (statiche, semi-statiche e dinamiche) da 6 a 12 mm di diametro.
- Piastra certificata in accordo alla RfU CNB/P/11.114, nonché testata in accordo agli standard:
 - EN 795:2012/A
 - CEN/TS16415
 - EN1496/B fino ad un massimo di 240 kg (150 kg quando montato su Tripode Base).
- Viene fornito in una borsa pratica e compatta in grado di ospitare il kit e gli eventuali accessori.
- Dotato di chip NFC per facilitare la tracciabilità e il controllo periodico.

* La parte definita come "winch" riduce notevolmente la forza necessaria per il sollevamento del carico; il senso di rotazione è orario ma con doppia velocità, 12,8:1 per uso a basso carico/alta velocità e 40:1 per uso a carico elevato/bassa velocità.



WINCH ADAPTER

- NEW**
- Aluminum plate that allows the BigRig to be mounted on the Ortles Stand bases and on the Stelvio fishing pole.
- Piastra in alluminio che permette il montaggio della BigRig sulle basi Ortles Stand e sul palo pescante Stelvio.



#	Standards	Material	Color	kg
817630000KK	-	alu alloy	-	0,98

ORTLES NFC Ready

- The revolutionary ORTLES WINCH, nowadays a must in Europe rescue operations involving lowering and lifting, is fitted with a two-speed and Self-Tailing winch actuated by two handles.
- It is possible to change the winding speed (and power) easily and without delaying the rescue operation.
- Light and compact, it can be quickly disassembled for transport in its PVC bag.
- Using a stand, ORTLES can be fixed easily to the ground, rocks, or ice in a horizontal or vertical position. ORTLES can be fixed either onto a stand or onto the STELVIO by two screw pins.
- ORTLES can be used with knotted ropes.
- Il rivoluzionario sistema di recupero ORTLES è ormai uno standard operativo Europeo che permette il recupero e le calate in ogni situazione di soccorso. Argano a due velocità con Self Tailing azionato da due manopole.
- Possibilità di variare la velocità senza interrompere il recupero.
- Leggero e compatto è facilmente smontabile per il trasporto nel suo sacco/zaino.
- Grazie ai supporti/basi può essere facilmente fissato sulle basi o sul palo pescante STELVIO velocemente con due spine di sicurezza.
- ORTLES può essere utilizzato con corde annodate.



ORTLES with STAND # 81720000KK
ORTLES con BASI

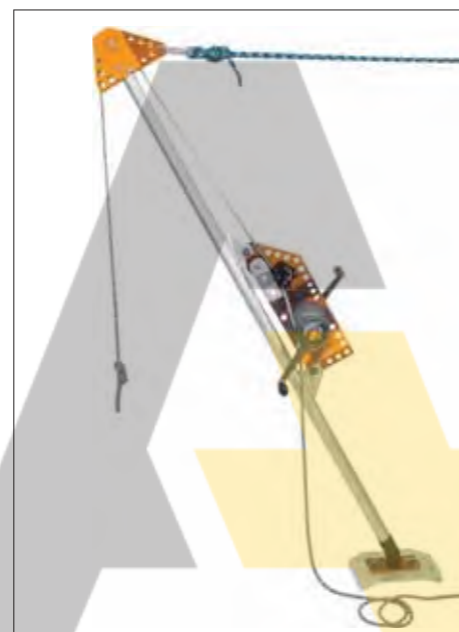

ORTLES with STELVIO
ORTLES con STELVIO



#	Standards	Material	kg
81700000KK	EN 1496	alu alloy	6

DRILL ADAPTER

- Accessory made of steel designed to connect our winches to a drill fitted with SDS-PLUS bajonet connection avoiding tiring manual operations.
- Accessorio in acciaio studiato per collegare i nostri winch ad un trapano con attacco a baionetta SDS-PLUS evitando faticose operazioni manuali.



#	Standards	Material	g
81703000KK	-	steel	70

HOP! Size 5 NFC Ready

NEW

- Preassembled system that allows you to intervene quickly to lift a load by applying a force equal to 1/4 of the load itself.
- If used in an inverted position (pulling from the bottom up) the necessary force is reduced to 1/5.
- A self-locking device (Futura Miniblock) prevents the load from returning to its previous position. Equipped with a removable mesh cover that increases protection from potential wear due to rubbing, while also reducing the risk of twisting during use.
- Available in two standard sizes, 1m and 2m. Other sizes on request.
- Usage:
 - evacuation from scaffolding;
 - lifting of rope workers;
 - recovery from confined spaces using a tripod or bipod.
- Sistema preassemblato che consente di intervenire rapidamente per sollevare un carico applicando una forza pari a 1/4 del carico stesso.
- Se utilizzato in assetto invertito (tirando dal basso verso l'alto) la forza necessaria si riduce a 1/5.
- Un dispositivo autobloccante (Futura Miniblock) impedisce il ritorno del carico nella posizione precedente.
- Dotato di calza a rete amovibile che migliora la protezione da eventuale usura dovuta allo sfregamento e riduce il rischio di attorcigliamento durante l'uso.
- Disponibile in due misure standard, 1m e 2m, altre misure su richiesta.
- Utilizzi:
 - manovre di evacuazione da ponteggi;
 - recupero verso l'alto di lavoratori su fune;
 - recupero da ambienti confinati con tripode o bipode.



#	Ratio	m	Ø mm	g
208201000KK	1/4 - 1/5	1	10	950
208202000KK	1/4 - 1/5	2	10	1220

MINI HOIST Size 7

- Preassembled system of a small size that allows a load to be lifted with a force equal to 1/7th of the load.
- A self-locking device prevents the return of the load to its previous position.
- Suitable to lift the load and avoid any constraints during evacuation.
- Especially suitable for evacuation in the adventure parks.
- Sistema preassemblato di dimensioni contenute che consente di sollevare un carico con una forza pari a 1/7 del carico stesso.
- Un apposito bloccante integrato impedisce il ritorno del carico nella posizione precedente.
- Adatto per alleggerire il carico ed eliminare eventuali vincoli ai fini dell'evacuazione.
- Particolarmente adatto all'evacuazione dai percorsi dei parchi avventura.

#	Ratio	m	Ø mm	g
208001000KK	1/7	6,5	5	680



MAXI HOIST Size 5

- Preassembled system that allows a load to be lifted using a force equal to 1/5th of the load.
- A self-locking device prevents the return of the load to its previous position.
- Very useful for:
 - evacuation from scaffolding;
 - lifting of rope workers;
 - recovery from confined spaces using a tripod or a bipod.
- Sistema preassemblato che consente di sollevare un carico applicando una forza pari a 1/5 del carico stesso.
- Un dispositivo autobloccante impedisce il ritorno del carico nella posizione precedente.
- Molto utile per:
 - manovre di evacuazione da ponteggi;
 - recupero verso l'alto di lavoratori su fune;
 - recupero da ambienti confinati con tripode o bipode.

Other lengths on request!
Altre lunghezze su richiesta!

#	Ratio	m	Ø mm	kg
208000000KK	1/5	15	10	1820



Why choose a Kong stretcher?

- Kong is one of the largest manufacturers of emergency rescue stretchers in the world.
- A complete range for any operational scenario, from helicopter rescue, to rescue on walls and on paths, for interventions on snow and ski slopes, in ravines and aquatic environments, for rescue in caves and in confined environments.
- They are high quality products made in Italy, developed in collaboration with the main mountain rescue teams and the best technicians in the world.

Perché scegliere una barella Kong?

- Kong è uno dei produttori con il maggior numero di barelle per il soccorso in ambienti impervi al mondo.
- Una gamma completa per qualunque scenario operativo, dall'elisoccorso, al soccorso in parete e sui sentieri, per interventi su neve e piste da sci, in forra e ambiente acquatico, per il soccorso in grotta e in ambienti confinati.
- Sono prodotti di alta qualità realizzati in Italia in collaborazione con le principali squadre di soccorso alpino e i migliori tecnici al mondo.

* Per mercato italiano / For Italian market

In ottemperanza alle disposizioni fornite dal Ministero della Salute in materia di pubblicità sanitaria relativa a dispositivi medici, dispositivi medico-diagnostici in vitro e presidi medico-chirurgici, si informa che i contenuti di questo catalogo sono riservati esclusivamente a operatori sanitari/professionali. Tali contenuti (testi, immagini e filmati), quando relativi ai presidi di cui sopra, non hanno carattere pubblicitario, bensì di natura esclusivamente informativa per i clienti e i potenziali clienti. Il lettore di questo catalogo dichiara di essere un operatore professionale. Riferimento: Ministero della Salute - "Nuove linee guida della pubblicità sanitaria concernente i dispositivi medici, dispositivi medico-diagnostici in vitro e presidi medico-chirurgici" del 28 Marzo 2013; Aggiornamento delle "Linee guida in merito all'utilizzo di nuovi mezzi di diffusione della pubblicità sanitaria" del 17 Febbraio 2010.



Complete range
Gamma completa

STRETCHERS BARELLE



911 Armor



911 Hive



Rolly/Half Rolly



Half Rolly

911 ARMOR / 911 HIVE NFC Ready

Basket stretcher for terrestrial scenarios
Barella basket per scenari terrestri

NEW

- Extremely lightweight shell stretcher that can be disassembled into two parts for easy transport, equipped with internal padding and fastening straps.
- Optional removable shoulder straps #880060KITKK.
- Lightweight aluminum alloy frame, thermoformed HDPE (High-Density Polyethylene) protective shell, offering excellent patient protection.
- Easy to clean and disinfect thanks to the removable inner padding.
- Easily transportable by hand thanks to the tubular structure that runs around the perimeter, offering easy handling by multiple operators.
- Suitable for helicopter transport (length just under 2m is compatible with most helicopter cabins).
- Fitted with hanging kit ARIES #880070100KK.
- Can be divided into 2 pieces and easily loaded on the shoulders with the straps provided.
- Optimized connection system between the two halves, central hinge for quick and easy connection, self-centering side pins and quick-locking screw sleeve.
- Compatible with all Kong immobilization devices (X-TRIM spinal boards and Vacuum mattress).
- Compatible with Flok-IT flotation system #880020300KK.
- The perfectly symmetrical shape allows the patient to be positioned in either orientation.
- The straps are equipped with automatic buckles made of high-strength polymer material.
- Rapid product identification via unique serial code and NFC chip.
- Length: 1980 mm
- Width: 600 mm
- Height: 170 mm

- Barella a guscio, estremamente leggera, smontabile in due parti per facilitarne il trasporto, dotata di imbottitura interna e cinghie di fissaggio.
- Spallacci amovibili per il trasporto a spalla opzionali #880060KITKK.
- Struttura in lega leggera d'alluminio, guscio protettivo in HDPE (Polietilene ad alta densità) termoformato, che offre un'ottima protezione del paziente.
- Facile da pulire e disinfettare grazie alle imbottiture interne amovibili.
- Facilmente trasportabile a mano grazie alla struttura tubolare che corre intorno al perimetro per un'impugnatura agevole da parte di più operatori.
- Adatta al trasporto in elicottero (lunghezza appena inferiore ai 2m compatibile con la maggior parte delle cabine di elicotteri).
- Dotata di kit per la sospensione mod. ARIES #880070100KK.
- Divisibile in 2 pezzi e facilmente caricabile a spalla con le cinghie in dotazione.
- Sistema ottimizzato di collegamento tra le due metà, cerniera centrale per una connessione rapida e veloce, perni laterali autocentranti e ghiera a vite con chiusura rapida.
- Compatibile con tutti i dispositivi di immobilizzazione Kong (tavole spinali X-TRIM e materassino a depressione Vacuum).
- Compatibile con il sistema di galleggiamento Flok-IT #880020300KK.
- La forma perfettamente simmetrica permette di posizionare il paziente in entrambi i sensi.
- I cinghiaggi sono dotati di fibbie automatiche in materiale polimerico ad alta resistenza.
- Identificazione rapida del prodotto tramite codice seriale univoco e chip NFC.
- Lunghezza: 1980 mm
- Larghezza: 600 mm
- Altezza: 170 mm



911 ARMOR



911 HIVE



#	Ref.	DM	UDI-DI	Standards	Material	Color	kg*	Length cm	Width cm
911 ARMOR									
88007000KK	880.07	Classe I	08023577071237	EU REGULATION 2017/745	Alu Alloy / HDPE	■ ■	9,5	198	60
911 HIVE									
88006000KK	880.06	Classe I	08023577071220	EU REGULATION 2017/745	Alu Alloy / HDPE	■ ■	9	198	60

* Excluding shoulder straps and hanging kit / Esclusi spallacci e sospendita

ROLLY / HALF ROLLY NFC Ready

Confined spaces stretcher
Barella per ambienti confinati

- Rollable medical device designed for confined space rescue; particularly suitable for the evacuation of injured persons from places with tight or complicated passages.
- An extremely flexible device, very useful in evacuating injured persons under complex environmental conditions.
- Without rigid frames, it is easily stowed and transportable in its bag fitted with shoulder straps and side zip.
- Main features:
 - Increased thickness giving greater resistance to rubbing, increased patient protection and greater stability during handling.
 - Easy to clean and disinfect.
 - Hanging kits for vertical transportation in wells or tunnels.
 - Hanging kit for horizontal winching, even by helicopter (mod. Serpens #890010100KK).
 - Side handles for multi-operator transportation, with high visibility reflective indicators for quick recognition in dark areas.
 - Easy maintenance with separately replaceable components.
 - Quick product identification via unique serial number and NFC chip.
 - Available in two colors, yellow or black.
 - Head/foot orientation stickers that facilitate correct patient positioning.
 - Can be used alone or in combination with a spinal board, vacuum mattress or positive pressure mattress.
- Available in shortened version, HALF ROLLY, which can be used alone or in combination with the ROLLY as an immobilizer for vertical transport.
- Carriage bag included.
- Dispositivo medico arrotolabile studiato per il soccorso in ambienti confinati; è particolarmente indicato per l'evacuazione degli infortunati da luoghi angusti e con passaggi stretti o complicati.
- Si tratta di un dispositivo estremamente flessibile, molto utile nell'evacuazione di infortunati in condizioni ambientali complesse.
- Privo di telai rigidi, facilmente stoccabile e trasportabile nell'apposito sacco dotato di spallacci e cerniera laterale.
- Caratteristiche principali:
 - Spessore aumentato che offre maggiore resistenza allo sfregamento, maggiore protezione del paziente, maggiore rigidità durante la movimentazione.
 - Facile da pulire e disinfettare.
 - Sospendite per trasporto in verticale in pozzi o cunicoli.
 - Sospendita per la verricellata orizzontale anche da elicottero (mod. Serpens #890010100KK).
 - Maniglie laterali per il trasporto con più operatori, dotate di indicatori riflettenti ad alta visibilità per un'individuazione rapida in zone scure.
 - Semplicità di manutenzione grazie ai componenti sostituibili separatamente.
 - Identificazione rapida del prodotto tramite codice seriale univoco e chip NFC.
 - Disponibile in due colori, giallo o nero.
 - Adesivi di identificazione testa/piedi che facilitano il corretto posizionamento del paziente.
 - Possibilità di essere usata da sola oppure in abbinamento ad una tavola spinale, ad un materassino a depressione o a pressione positiva.
- Disponibile in versione accorciata, mod. HALF ROLLY, che può essere utilizzata da sola o in abbinamento alla ROLLY come immobilizzatore per il trasporto in verticale.
- Sacca per il trasporto inclusa.



ROLLY



HALF ROLLY



Watch the video
Guarda il video

Ø 30 cm

Rolly: 105 cm
Half Rolly: 95 cm

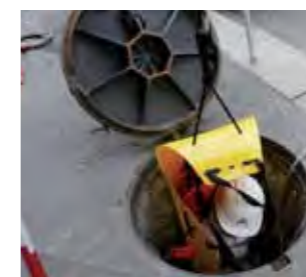
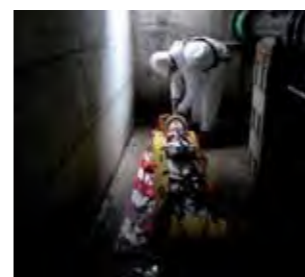

#	Ref.	DM	UDI-DI	Standards	Material	Color	kg*	Length cm	Width cm
ROLLY									
89001000KK	890.01	Classe I	08023577051727	EU REGULATION 2017/745	nylon	■	7,3	245	92
89001N00KK	890.01	Classe I	08023577051727	EU REGULATION 2017/745	nylon	■	7,3	245	92
HALF ROLLY									
89002N00KK	-	-	080/23577055909	EU REGULATION 2017/745	nylon	■	5	135	92

Why choose a Kong connector?

- It is produced in Italy
- We have centuries-old experience, we have manufactured connectors since 1830
- All connectors are tested piece by piece
- We have a very wide range - in aluminum alloy, stainless steel, carbon steel, with screw sleeve, auto block, twist lock, special high-strength sleeve certified ANSI
- They are marked with a unique serial number for traceability
- Carbon steel versions have a special burnished surface finish that makes them more attractive, provides greater legibility of the marking and increases the durability
- For a minimum quantity, each connector can be customized with logos and corporate client colors

Perché scegliere un connettore Kong?

- È prodotto in Italia
- Abbiamo un'esperienza ultra secolare, produciamo connettori dal 1830
- Tutti i connettori sono testati pezzo per pezzo
- Abbiamo una gamma vastissima – in lega d'alluminio, acciaio inox, acciaio al carbonio, con ghiera a vite, auto block, twist lock, speciali ghiera ANSI ultrasensibili
- Sono marcati con un numero di serie univoco ai fini della tracciabilità
- Le versioni in acciaio al carbonio hanno una speciale finitura superficiale brunita che oltre a renderli più accattivanti, garantisce una maggiore leggibilità della marcatura e una maggiore durata
- Per quantitativi minimi ogni connettore può essere personalizzato con loghi e colori istituzionali del cliente



Complete range
Gamma completa



Oval



Asymmetric



HMS



Special



Quick Link

Shape / Forma



OVAL / OVALE

- Designed for lower loads.
Connettore destinato a carichi minori.



ASYMMETRIC / ASIMMETRICO

- Designed to orient the load in a predetermined direction on the connector's body.
Connettore destinato ad assicurare il carico in una predeterminata direzione.



HMS

- HMS is an abbreviation of the German term Halbmastwurf-Sicherung, primarily intended for use when giving a dynamic belay using the "italian hitch" knot.
Connettore HMS è l'acronimo del termine tedesco Halbmastwurf-Sicherung, destinato principalmente ad una assicurazione dinamica usando un nodo "mezzo barcaio".



SPECIAL / SPECIALE

- Connectors with complex shapes for a particular purpose; can in some cases be connected directly to a specific anchor type.
Connettore con forme complesse destinato a utilizzi particolari; può in certi casi essere collegato direttamente ad un tipo di ancoraggio specifico.



QUICK LINK / MAGLIA RAPIDA

- Connector with a manual closing system, intended for those applications that do not require frequent removal.
Connettore a chiusura manuale a vite destinato a quegli impieghi dove non è richiesta la rimozione frequente.

Materials / Materiali utilizzati

LIGHT ALLOY ALUMINUM / LEGA LEGGERA D'ALLUMINIO

- Preferred in applications where minimum weight is necessary.
Preferito negli impieghi dove è necessaria la massima leggerezza.

STAINLESS STEEL / ACCIAIO INOX

- Preferred for use in corrosive environments, it does not rust.
Preferito per l'utilizzo in ambienti corrosivi, non fa ruggine.

CARBON STEEL / ACCIAIO AL CARBONIO

- Preferred for situations without specific needs thanks to the combination of high strength and lower cost.
Preferito per situazioni senza specifiche esigenze grazie al minor costo d'acquisto.

Sleeves / Ghiere di sicurezza

SCREW / VITE



- This sleeve is commonly used for mountaineering. The Kong version is popular due to its quick operation. The sequence of movements is shown in the figures: 1. Unscrew; 2. Open; 3. Release; 4. Screw.
Questa ghiera è quella comunemente utilizzata per l'alpinismo. La versione Kong è apprezzata perchè si aziona rapidamente. La sequenza dei movimenti è mostrata nelle figure: 1. svitare; 2. aprire; 3. rilasciare; 4. avvitare.

Questa ghiera è quella comunemente utilizzata per l'alpinismo. La versione Kong è apprezzata perchè si aziona rapidamente. La sequenza dei movimenti è mostrata nelle figure: 1. svitare; 2. aprire; 3. rilasciare; 4. avvitare.

TWIST LOCK



- (2 movements) - The twist lock sleeve is optimal for safety and convenience. For this reason, it is preferred in rescue operations and for industrial use. Available in ANSI version (United States standard).
(2 movimenti) - La ghiera twist-lock è ottimale per sicurezza e praticità. Per questo motivo è preferita nelle operazioni di soccorso e per usi industriali. Disponibile in versione ANSI (normativa USA).

(2 movimenti) - La ghiera twist-lock è ottimale per sicurezza e praticità. Per questo motivo è preferita nelle operazioni di soccorso e per usi industriali. Disponibile in versione ANSI (normativa USA).

AUTO BLOCK



- (3 movements) - This sleeve requires three movements to open the gate and is therefore intended to fulfill the most difficult tasks. Available in ANSI version (United States standard).
(3 movimenti) - Questa ghiera richiede tre movimenti per l'apertura e quindi è destinata ad assolvere i compiti più ardui. Disponibile in versione ANSI (normativa USA).

(3 movimenti) - Questa ghiera richiede tre movimenti per l'apertura e quindi è destinata ad assolvere i compiti più ardui. Disponibile in versione ANSI (normativa USA).

DOUBLE GATE

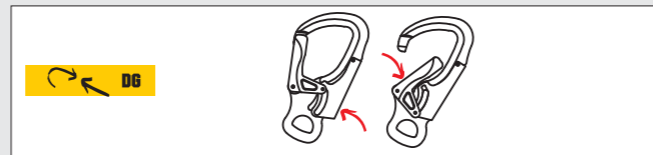

- This system is preferred for applications that require frequent openings, as on lifelines, because it is secure and easy to use.
Questo sistema è preferito per un uso ripetuto, come avviene sulle linee vita, perchè viene azionata in modo rapido e semplice.

Questo sistema è preferito per un uso ripetuto, come avviene sulle linee vita, perchè viene azionata in modo rapido e semplice.

WWW.KONG.IT

General Safety Remarks

Warning: The maximum tolerated load on the connectors is very close to the breaking point. Connectors supporting this stress will be permanently deformed and absolutely must be replaced. See the following pictures for connector and sleeve testing.

Attenzione: sui connettori è marcato il carico massimo garantito, molto vicino a quello di rottura. Un connettore sottoposto a tale carico si deforma permanentemente e deve essere assolutamente sostituito. I connettori e le ghiere vengono testati come riportato nelle seguenti illustrazioni.

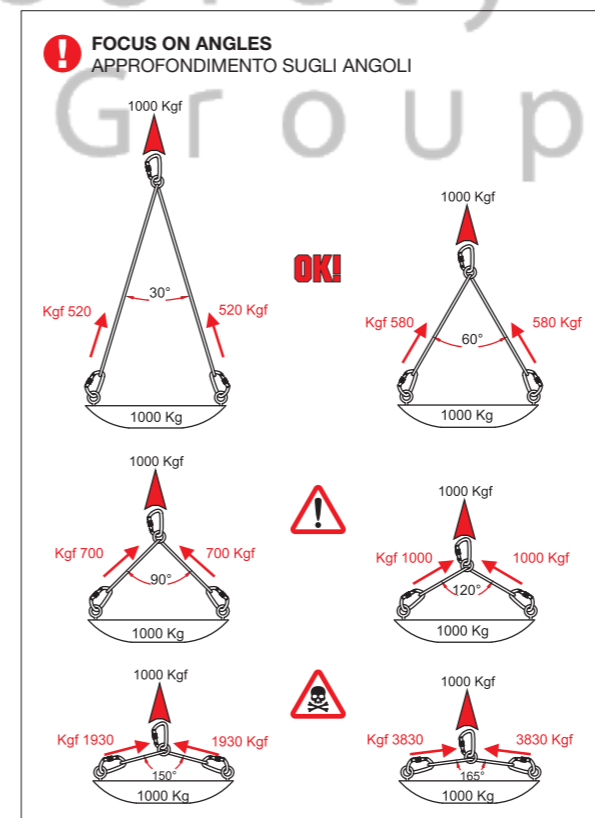
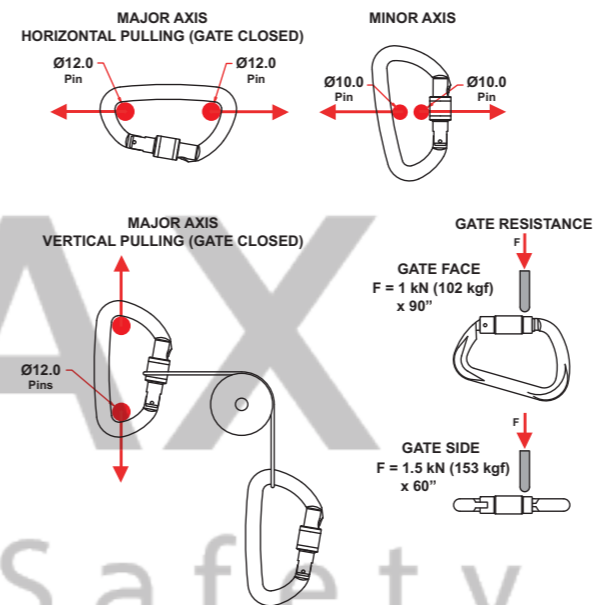

All our connectors are tested piece by piece.
Tutti i nostri connettori sono testati pezzo per pezzo.



Watch the video
Guarda il video

OVALONE KEYLOCK

- Oval connector wide opening. Ideal for heavy duty applications and for connection to structural anchors, lifelines, etc...
- Available in carbon steel, stainless steel and light aluminum alloy versions, with screw sleeve, autoblock and twistlock sleeves standard version and high load ANSI certified.
- Equipped with keylock system.

- Connettore ovale ad ampia apertura. Ideale per impieghi gravosi e per il collegamento ad ancoraggi strutturali, linee vita, ecc...
- Disponibile in acciaio al carbonio, acciaio inossidabile e lega leggera d'alluminio, con ghiera a vite, autoblock e twist lock standard e ad alto carico certificata ANSI.
- Dotato di sistema keylock.

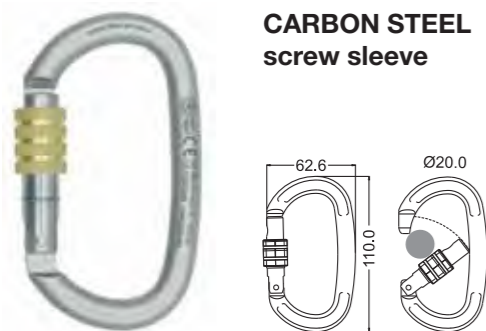

CARBON STEEL
screw sleeve



STAINLESS STEEL
Screw sleeve



ALU ALLOY
Screw sleeve

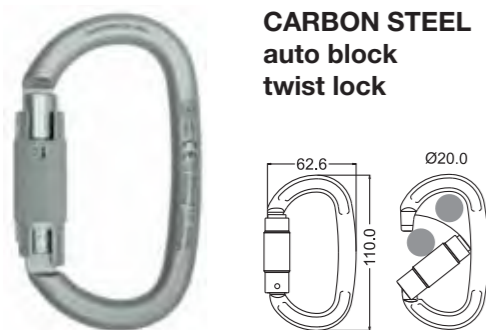

CARBON STEEL
auto block
twist lock

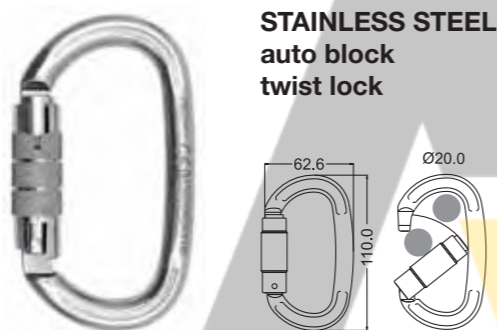

STAINLESS STEEL
auto block
twist lock

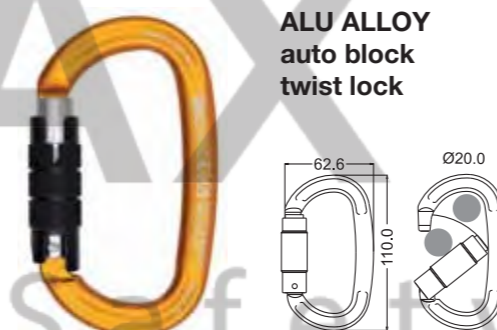

ALU ALLOY
auto block
twist lock

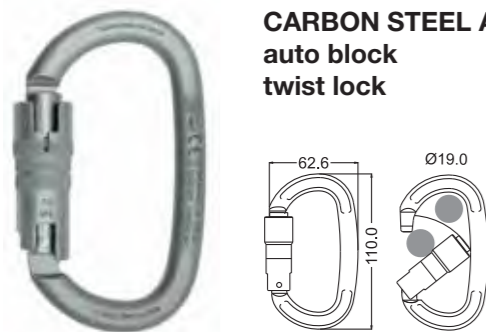

CARBON STEEL ANSI
auto block
twist lock

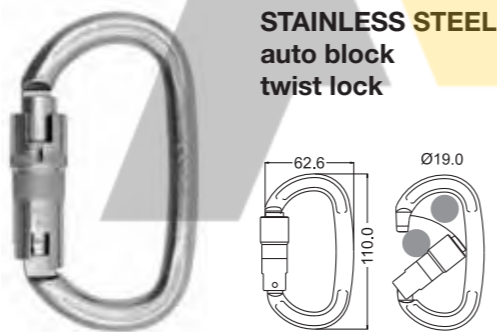

STAINLESS STEEL ANSI
auto block
twist lock

#	Standards	kN	kN	kN	g	Color
Carbon steel screw sleeve						
412LD099PKK	NFPA-G* - EN 362/M	40	-	12	205	Grey, Yellow
Carbon steel auto block						
412LN0999KK	NFPA-G* - EN 362/M	40	-	-	215	Grey, Grey
Carbon steel twist lock						
412LH0999KK	NFPA-G* - EN 362/M	40	-	-	215	Grey, Grey
Carbon steel ANSI auto block						
412LP0999KK	NFPA-G* - EN 362/M ANSI Z359.12	40	-	-	230	Grey, Grey
Carbon steel ANSI twist lock						
412LI0999KK	NFPA-G* - EN 362/M ANSI Z359.12	40	-	-	230	Grey, Grey

#	Standards	kN	kN	kN	g	Color
Stainless steel screw sleeve						
512LC0PPPKK	EN 362/M	27	-	-	215	Grey, Grey
Stainless steel auto block						
512LR0PPPKK	EN 362/B	27	-	-	230	Grey, Grey
Stainless steel twist lock						
512LK0PPPKK	EN 362/B	27	-	-	230	Grey, Grey
Stainless steel ANSI auto block						
512LQ0PPPKK	EN 362/M ANSI 359.12:2009	27	-	-	240	Grey, Grey
Stainless steel ANSI twist lock						
512LJ0PPPKK	EN 362/M ANSI 359.12:2009	27	-	-	240	Grey, Grey

#	Standards	kN	kN	kN	g	Color
Alu alloy screw sleeve						
712LA0ONOKK	EN 362/B EN 12275/B	26	12	8	72	Orange, Grey, Grey
712LA0PPPKK	EN 362/B EN 12275/B	26	12	8	72	Grey, Grey, Grey
712LA0RNPKK	EN 362/B EN 12275/B	26	12	8	72	Red, Grey, Grey
712LA0NNNKK	EN 362/B EN 12275/B	26	12	8	72	Black, Black, Black
Alu alloy auto block						
712LM0OPNKK	EN 362/B EN 12275/B	26	9	-	77	Orange, Grey, Black
712LM0PPPKK	EN 362/B EN 12275/B	26	9	-	77	Grey, Grey, Grey
712LM0RPPPKK	EN 362/B EN 12275/B	26	9	-	77	Red, Grey, Grey
712LM0NNNKK	EN 362/B EN 12275/B	26	9	-	77	Black, Black, Black
Alu alloy twist lock						
712LG0OPNKK	EN 362/B EN 12275/B	26	9	-	77	Orange, Grey, Black
712LG0RPPPKK	EN 362/B EN 12275/B	26	9	-	77	Red, Grey, Grey
712LG0PPPKK	EN 362/B EN 12275/B	26	9	-	77	Grey, Grey, Grey
712LG0NNNKK	EN 362/B EN 12275/B	26	9	-	77	Black, Black, Black

I-OVALONE KEYLOCK PATENTED NFC Ready

- NEW**
- Connector equipped with NFC chip that brings the history of your device always at your fingertips. No expensive readers required. Readable with a common smartphone or PC.
- Connettore dotato di microchip NFC che permette di avere sempre a portata di mano la storia del dispositivo, senza l'ausilio di lettori costosi, è sufficiente un comune smartphone o pc.

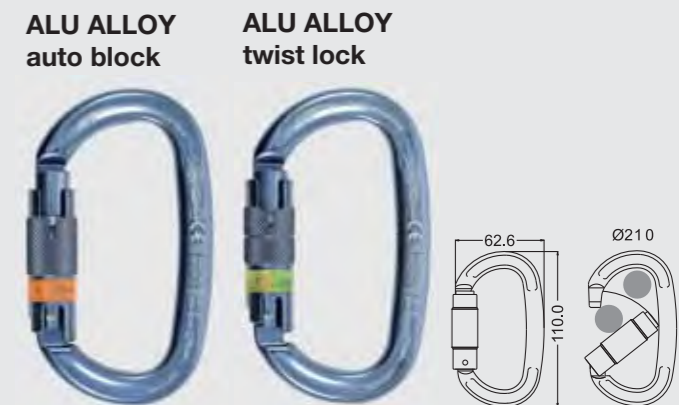

#	Standards	kN	kN	kN	g	Color
I-OVALONE Alu alloy auto block						
712LM1FFFKK	EN 362/B EN 12275/B	26	9	-	76	Grey, Grey, Grey
712LM1LLLKK	EN 362/B EN 12275/B	26	9	-	76	Grey, Grey, Grey
712LM1NNNKK	EN 362/B EN 12275/B	26	9	-	76	Black, Black, Black
I-OVALONE Alu alloy twist lock						
712LG1FFFKK	EN 362/B EN 12275/B	26	9	-	76	Grey, Grey, Grey
712LG1LLLKK	EN 362/B EN 12275/B	26	9	-	76	Grey, Grey, Grey
712LG1NNNKK	EN 362/B EN 12275/B	26	9	-	76	Black, Black, Black
I-OVALONE Carbon steel auto block						
412LN1999KK	EN 362/M	40	15	-	215	Grey, Grey, Grey
I-OVALONE Carbon steel twist lock						
412LH1999KK	EN 362/M	40	15	-	216	Grey, Grey, Grey

OVALONE DNA

NEW

- Special "helical-shaped" connector with a twisted body and circular bar, a must-have when an "offset" load is required.
- It permits 90° rotation of any connected device (descenders, rope clamps, fall arresters, etc.), optimizing the operating alignment.
- Speciale connettore "elicooidale" con corpo ritorto a sezione circolare, essenziale quando è richiesto un carico "disassato".
- Consente di ruotare di 90° qualsiasi dispositivo venga inserito (discensori, bloccanti, anticaduta, ecc...), ottimizzandone la condizione operativa.

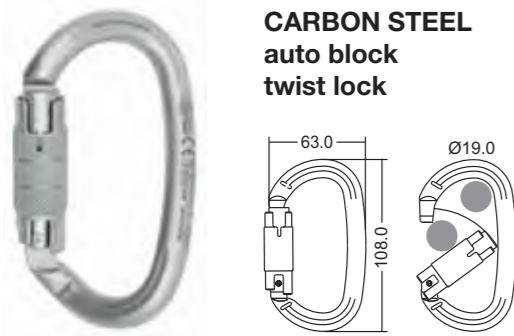

CARBON STEEL auto block twist lock

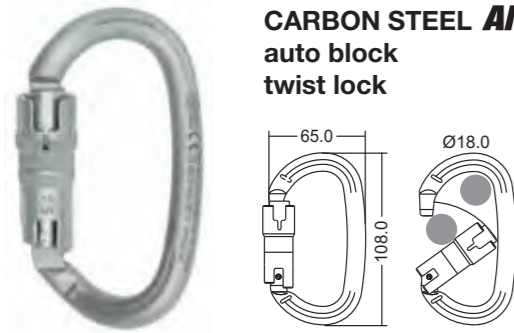

CARBON STEEL ANSI auto block twist lock



Watch the video
Guarda il video



#	Standards	KN	KN	KN	g	Color
Carbon steel auto block						
414LN0999KK	EN 362/B	40	-	-	215	
Carbon steel twist lock						
414LH0999KK	EN 362/B	40	-	-	215	
Carbon steel ANSI auto block						
414LP0999KK	EN 362/M ANSI/ASSE Z359.12	40	-	-	230	
Carbon steel ANSI twist lock						
414LI0999KK	EN 362/M ANSI/ASSE Z359.12	40	-	-	230	

I-OVALONE DNA

NEW

- Connector equipped with NFC chip that brings the history of your device always at your fingertips. No expensive readers required. Readable with a common smartphone or PC.
- Connettore dotato di microchip NFC che permette di avere sempre a portata di mano la storia del dispositivo, senza l'ausilio di lettori costosi, è sufficiente un comune smartphone o pc.



CARBON STEEL auto block

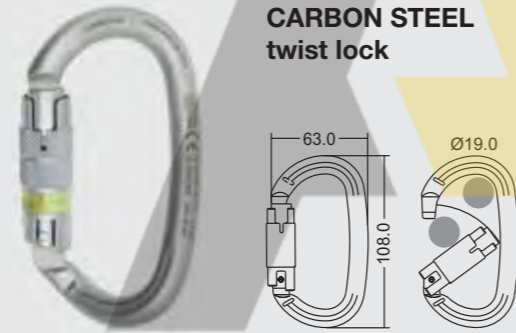

CARBON STEEL twist lock

#	Standards	KN	KN	KN	g	Color
I-OVALONE DNA Carbon steel auto block						
414LN1999KK	EN 362/M	40	-	-	215	
I-OVALONE DNA Carbon steel twist lock						
414LH1999KK	EN 362/M	40	-	-	215	

OVAL CLASSIC

- Oval carabiner available in alu alloy and carbon steel versions with a circular rod. It is recommended for use with mobile devices (pulleys, blockers, fall arresters...).
- Equipped with a screw sleeve and suitable for professional applications.
- The Keylock system prevents any accidental entanglement in the rope or anchor point.
- Connettore ovale disponibile in alluminio e acciaio al carbonio, con corpo a sezione circolare che lo rende consigliato per l'utilizzo con dispositivi mobili (carrucole, bloccanti, anticaduta...).
- Dotato di ghiera a vite che lo rende utilizzabile anche per applicazioni professionali
- Sistema keylock che evita qualunque impiglio accidentale della corda o nel punto di ancoraggio.



CARBON STEEL screw sleeve

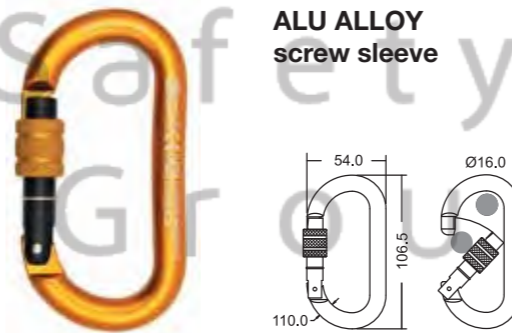

ALU ALLOY screw sleeve

#	Standards	KN	KN	KN	g	Color
Carbon steel screw sleeve						
462LD011PKK	EN 362/B	24	8	5	176	
Alu alloy screw sleeve						
730LA0ONOKK	EN 362/B	20	-	-	65	
	EN 12275/B	22	7	7		
730LA0PPPKK	EN 362/B	20	-	-	65	
	EN 12275/B	22	7	7		
730LA0BPPKK	EN 362/B	20	-	-	65	
	EN 12275/B	22	7	7		
730LA0NNNKK	EN 362/B	20	-	-	65	
	EN 12275/B	22	7	7		
730LA0RPPKK	EN 362/B	20	-	-	65	
	EN 12275/B	22	7	7		

HARNESS

- Asymmetrical carbon steel connector available with screw, autoblock and twistlocks sleeves. Available also in aluminum alloy and stainless steel.
- Perfect for use with positioning lanyards.
- Connettore asimmetrico in acciaio al carbonio disponibile con ghiera a vite, autoblock e twistlock. Disponibile anche in lega d'alluminio, e acciaio inox
- Perfetto per utilizzo con longhe di posizionamento.

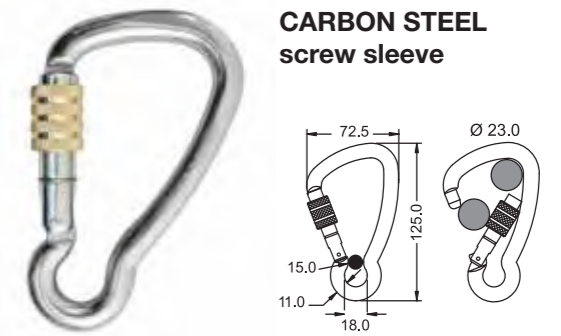

CARBON STEEL screw sleeve

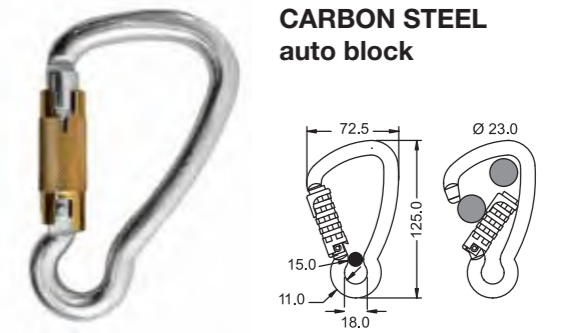

CARBON STEEL auto block



Available with eyelet (# 435LRG11PKK).
Disponibile con occhiello (# 435LRG11PKK).

#	Standards	KN	KN	KN	g	Color
Carbon steel screw sleeve						
435LD011PKK	EN 362/B	22	-	-	217	
Carbon steel auto block						
435LR011PKK	EN 362/B	22	-	-	227	

X-LARGE **KEYLOCK**

- Connector with a wide opening and high tensile strength. The D shape prevents carabiner rotation and allows the load to be distributed along the major axis.
- Available in different materials (alu alloy, carbon steel and stainless steel) and with different sleeves (screw, autoblock and twist-locks, also conform to ANSI norm).
- A carbon steel version is available with a special burnished finishing that allows greater visibility of the laser marking.

- Connettore con ampia apertura ed elevato carico di rottura. La forma a D evita la rotazione del connettore e permette di distribuire il carico lungo l'asse maggiore.
- Disponibile in differenti materiali (lega d'alluminio, acciaio al carbonio e acciaio inox) e con diverse ghiere (a vite, autoblock e twistlock anche in versione certificata ANSI).
- Nella versione in acciaio al carbonio è disponibile la speciale finitura brunita che permette una maggiore visibilità della marcatura.



CARBON STEEL
screw sleeve

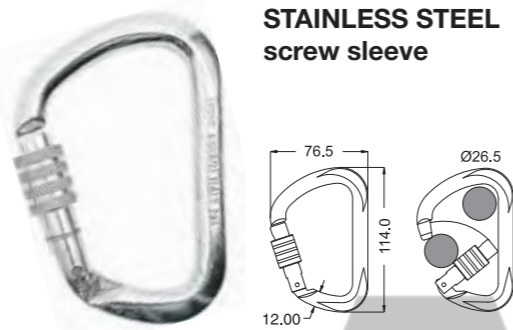

STAINLESS STEEL
screw sleeve

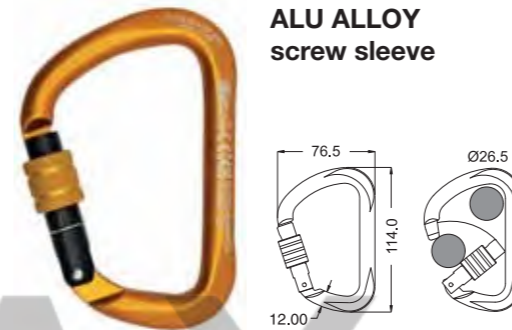

ALU ALLOY
screw sleeve



CARBON STEEL
auto block
twist lock



STAINLESS STEEL
auto block
twist lock



ALU ALLOY
auto block
twist lock

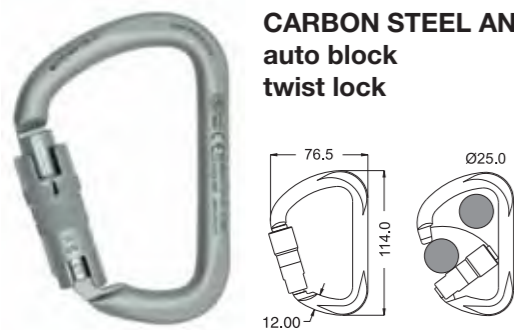

CARBON STEEL ANSI
auto block
twist lock

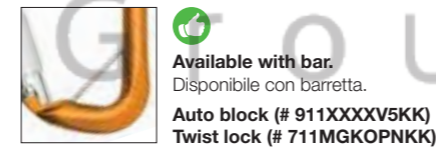

#	Standards	kN	kN	kN	g	Color
Carbon steel screw sleeve						
411MD099PKK	NFPA-G* EN 362/B	50	-	-	240	
411MD0222KK	NFPA-G* EN 362/B	50	-	-	240	
Carbon steel auto block						
411MN0999KK	NFPA-G* EN 362/B	50	-	-	240	
Carbon steel twist lock						
411MH0999KK	NFPA-G* EN 362/B	50	-	-	240	
Carbon steel ANSI auto block						
411MP0999KK	NFPA-G* - EN 362/M ANSI Z359.12	50	-	-	265	
Carbon steel ANSI twist lock						
411MI0999KK	NFPA-G* - EN 362/M ANSI Z359.12	50	-	-	265	

* Testing done on this device satisfy the performances requirements posed by NFPA1983:2017.

* I test eseguiti su questo dispositivo soddisfano i requisiti prestazionali stabiliti dallo standard NFPA1983:2017.

I-X-LARGE **KEYLOCK** **PATENTED** **NFC Ready**

- NEW**
- Connector equipped with NFC chip that brings the history of your device always at your fingertips. No expensive readers required. Readable with a common smartphone or PC.
- Connettore dotato di microchip NFC che permette di avere sempre a portata di mano la storia del dispositivo, senza l'ausilio di lettori costosi, è sufficiente un comune smartphone o pc.

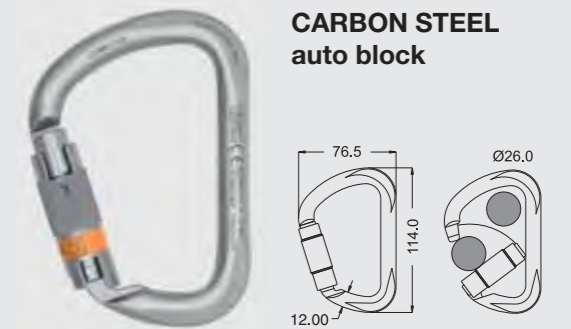

CARBON STEEL
auto block

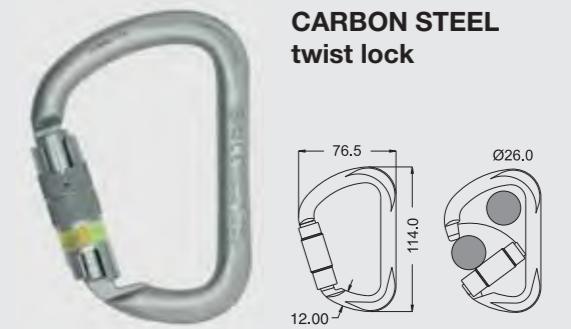

CARBON STEEL
twist lock

#	Standards	kN	kN	kN	g	Color
I-X-LARGE Carbon steel auto block						
411MN1999KK	EN 362/B EN 12275/B	50	-	-	265	
I-X-LARGE Carbon steel twist lock						
411MH1999KK	EN 362/B EN 12275/B	50	-	-	265	

#	Standards	kN	kN	kN	g	Color
Alu alloy screw sleeve						
711MA0PPPKK	EN 362/B EN 12275/B	30	8	10	90	
711MA0NNNKK	EN 362/B EN 12275/B	30	8	10	90	
711MA0RDPKK	EN 362/B EN 12275/B	30	8	10	90	
Alu alloy auto block						
711MM0OPNKK	EN 362/B EN 12275/B	30	8	-	95	
711MM0RPPKK	EN 362/B EN 12275/B	30	8	-	95	
711MM0QPNKK	EN 362/B EN 12275/B	30	8	-	95	
711MM0PPPKK	EN 362/B EN 12275/B	30	8	-	95	
711MM0NNNKK	EN 362/B EN 12275/B	30	8	-	95	
Alu alloy twist lock						
711MG0OPNKK	EN 362/B EN 12275/B	30	8	-	95	
711MG0RPPKK	EN 362/B EN 12275/B	30	8	-	95	
711MG0NNNKK	EN 362/B EN 12275/B	30	8	-	95	

HEAVY DUTY

- High tensile connector with screw sleeve.
- Heavy Duty Alu is the connector with the highest strength in our production range, with 60 kN (carbon steel version) on the major axis!
- The particular D shape prevents carabiner rotation and encourages load distribution along the strongest axis.
- Equipped with screw gate which makes it perfect for all professional applications.
- Connettore ad alto carico con ghiera a vite.
- Heavy Duty è il connettore con la più alta tenuta di carico della nostra produzione, ben 60 kN (versione in acciaio) e sull'asse maggiore!
- La particolare forma a D evita la rotazione del connettore e permette di ripartire maggiormente il carico lungo l'asse più robusto.
- Dotato di ghiera a vite che lo rende perfetto per tutte le applicazioni professionali.

ERGO

- Compact and lightweight connector, with ergonomic shape and high tensile strength.
- Available with a screw, auto block or twist lock sleeve. There is also a special double gate version with a durable wire gate.
- Connettore compatto e leggero, dalla forma ergonomica e con un elevato carico di rottura.
- Disponibile con ghiera a vite, autoblock, twistlock e nella speciale versione double gate con resistente leva a filo.

FERRATA

- Aluminum connector available with a screw, auto block and twist lock sleeves.
- Fitted with the Keylock system. Its special shape grants a wide opening (26 mm!) and excellent grip.
- Normally used on lanyards for progression and positioning.
- Connettore in alluminio disponibile con ghiera a vite, autoblock e twistlock.
- Dotato di sistema keylock. La sua forma particolare consente una grande apertura (ben 26 mm!) e un'ottima impugnatura.
- Normalmente utilizzato su cordini di progressione e posizionamento.

MINI D

- The smallest aluminum connector with a screw sleeve in our production.
- To be used for accessories and tools.
- Available in a straight gate version.
- Warning! Not for human support.
- Il più piccolo connettore in alluminio con ghiera a vite della nostra produzione.
- Da utilizzare come porta accessori e attrezzi.
- Disponibile anche in versione senza ghiera.
- Attenzione! Non adatto al supporto umano.



CARBON STEEL
screw sleeve

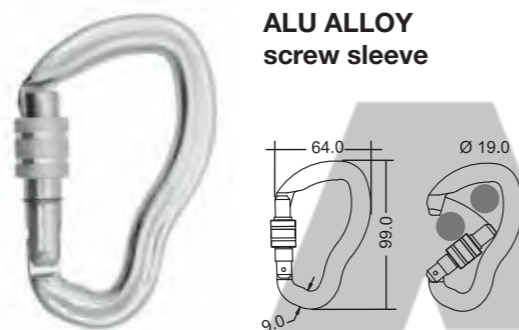

ALU ALLOY
screw sleeve



ALU ALLOY
screw sleeve

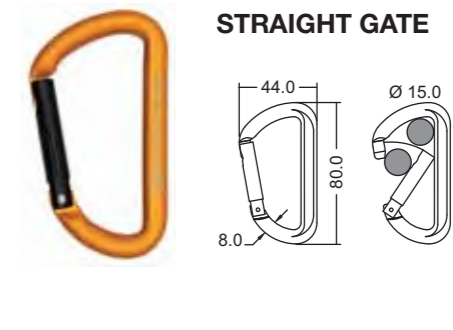

STRAIGHT GATE



ALU ALLOY
screw sleeve

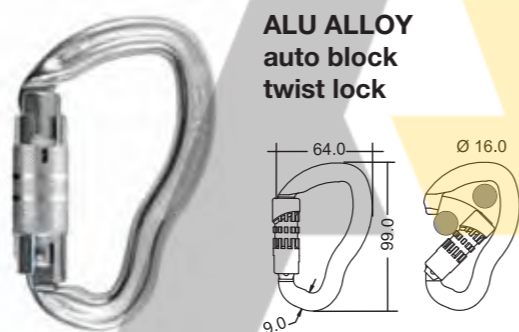

ALU ALLOY
auto block
twist lock

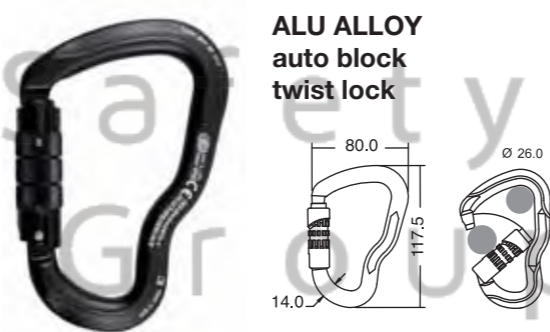

ALU ALLOY
auto block
twist lock



SCREW SLEEVE



Available with bar.
Disponibile con barretta.
Twist lock (# 778XXXXP5KK)

Warning! Not suitable for human support.
Attenzione! Non adatto al supporto umano.

#	Standards	kN	kN	kN	g	Color
Carbon steel screw sleeve						
472MD011PKK	EN 362/M	60	-	-	232	
Alu alloy screw sleeve						
785MA0NNKK	EN 362 EN 12275/B	36	1	13	85	

#	Standards	kN	kN	kN	g	Color
Alu alloy screw sleeve						
783IA0PPPKK	EN 362/B EN 12275/B	27	10	9	58	
783IA0NNKK	EN 362/B EN 12275/B	27	10	9	58	
Alu alloy auto block						
783IM0PPPKK	EN 362/B EN 12275/B	27	7	-	67	
783IM0NNKK	EN 362/B EN 12275/B	27	7	-	67	
Alu alloy twist lock						
783IG0PPPKK	EN 362/B EN 12275/B	27	7	-	65	
783IG0NNKK	EN 362/B EN 12275/B	27	7	-	65	

#	Standards	kN	kN	kN	g	Color
Alu alloy screw sleeve						
778MA0PPPKK	EN 362/B EN 12275/B	30	10	12	90	
778MA0NNKK	EN 362/B EN 12275/B	30	10	12	90	
Alu alloy auto block						
778MM0NNKK	EN 362/B EN 12275/K	30	8	12	95	
778MM0RPPKK	EN 362/B EN 12275/K	30	8	12	95	
Alu alloy twist lock						
778MG0PPPKK	EN 362/B EN 12275/K	30	8	12	95	
778MG0NNKK	EN 362/B EN 12275/K	30	8	12	95	
778MG0RPPKK	EN 362/B EN 12275/K	30	8	12	95	

#	Standards	kN	kN	kN	g	Color
Alu alloy straight gate						
751E00PP0KK	-	6	-	-	30	
751E00NN0KK	-	6	-	-	30	
751E00ON0KK	-	6	-	-	30	
751E00VN0KK	-	6	-	-	30	
751E00GN0KK	-	6	-	-	30	
751E00BD0KK	-	6	-	-	30	
751E00RN0KK	-	6	-	-	30	
Alu alloy screw sleeve						
751EA0NNKK	-	6	-	-	32	

H.M.S. KEYLOCK

- Aluminum connector available with screw, auto block or twist lock sleeves.
- The classic wide pear shape makes it suitable for belaying with a Münter hitch. It can be used with all anchoring and belaying systems.
- Connettore in alluminio disponibile con ghiera a vite, autoblock e twistlock.
- La classica forma a base larga HMS a pera lo rende adatto per assicurazioni con nodo barcaiole o mezzo barcaiole. Possibilità di utilizzo con tutti i sistemi di ancoraggio e assicurazione, sia in sosta che collegati all'imbraco.



**ALU ALLOY
screw sleeve**

**ALU ALLOY
auto block
twist lock**

#	Standards	◀ kN	⬆ kN	↻ kN	⬆ g	Color
Alu alloy screw sleeve						
786MA0ONOKK	EN 362/B EN 12275/H	22	8	6	88	■ ■ ■
786MA0PPPKK	EN 362/B EN 12275/H	22	8	6	88	□ □ □
786MA0DBDKK	EN 362/B EN 12275/H	22	8	6	88	■ ■ ■
786MA0NNNKK	EN 362/B EN 12275/H	22	8	6	88	■ ■ ■
786MA0RNPCK	EN 362/B EN 12275/H	22	8	6	88	■ ■ ■
Alu alloy auto block						
787MM0OPNKK	EN 362/B EN 12275/H	22	8	-	95	■ ■ ■
787MM0RPPKK	EN 362/B EN 12275/H	22	8	-	95	■ ■ ■
786MM0NNNKK	EN 362/B EN 12275/H	22	8	-	95	■ ■ ■
787MM0BDBKK	EN 362/B EN 12275/H	22	8	-	95	■ ■ ■
Alu alloy twist lock						
786MG0OPNKK	EN 362/B EN 12275/H	22	8	-	95	■ ■ ■
786MG0PPPKK	EN 362/B EN 12275/H	22	8	-	95	■ ■ ■
786MG0DPBKK	EN 362/B EN 12275/H	22	8	-	95	■ ■ ■
786MG0NNNKK	EN 362/B EN 12275/H	22	8	-	95	■ ■ ■
786MG0RPPPKK	EN 362/B EN 12275/H	22	8	-	95	■ ■ ■

H.M.S. NAPIK KEYLOCK

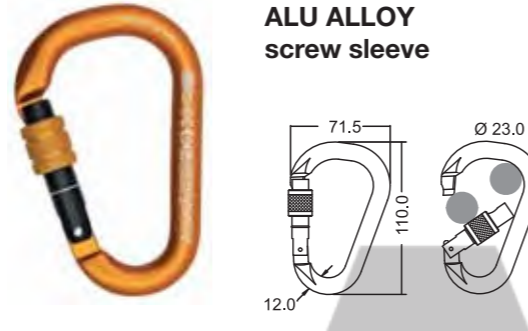
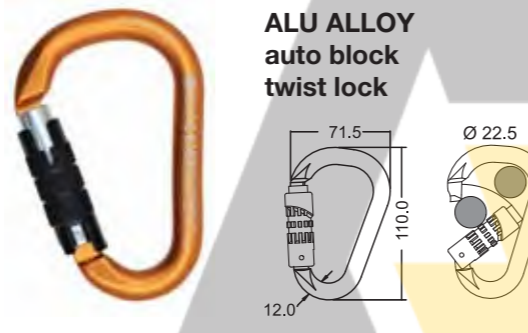
- A lighter and more compact connector than the traditional HMS, but with a higher tensile strength.
- Connettore più compatto e leggero del tradizionale connettore HMS ma con un carico di rottura superiore.



**ALU ALLOY
screw sleeve**

**ALU ALLOY
auto block
twist lock**

Available with bar.
Disponibile con barretta.
Screw sleeve (# 957XXXXA5KK)
Auto block (# 787MMKOPNKK)

#	Standards	◀ kN	⬆ kN	↻ kN	⬆ g	Color
Alu alloy screw sleeve						
787MA0ONOKK	EN 362/B EN 12275/H	23	10	7	80	■ ■ ■
787MA0PPPKK	EN 362/B EN 12275/H	23	10	7	80	□ □ □
787MA0NNNKK	EN 362/B EN 12275/H	23	10	7	80	■ ■ ■
787MA0BDBKK	EN 362/B EN 12275/H	23	10	7	80	■ ■ ■
Alu alloy auto block						
787MM0OPNKK	EN 362/B EN 12275/H	23	8	-	91	■ ■ ■
787MM0RPPPKK	EN 362/B EN 12275/H	23	8	-	91	■ ■ ■
787MM0NNNKK	EN 362/B EN 12275/H	23	8	-	91	■ ■ ■
787MM0BDBKK	EN 362/B EN 12275/H	23	8	-	91	■ ■ ■
Alu alloy twist lock						
787MG0OPNKK	EN 362/B EN 12275/H	23	8	-	89	■ ■ ■
787MG0RPPPKK	EN 362/B EN 12275/H	23	8	-	89	■ ■ ■
787MG0NNNKK	EN 362/B EN 12275/H	23	8	-	89	■ ■ ■
787MG0BDBKK	EN 362/B EN 12275/H	23	8	-	89	■ ■ ■

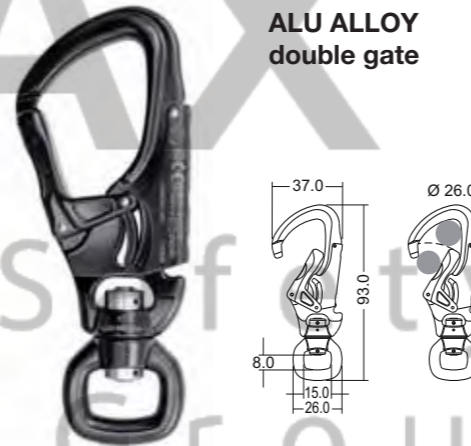
TANGO 360 KEYLOCK

- NEW**
- Tango 360 is the integration of our Tango connector with a highly efficient swivel and overload indicator that activates when stressed with a load between 200 and 300kg.
 - It is a directional connector, designed to avoid twisting of ropes, lanyards and metal cables.
 - The Double Gate safety system makes it easy to use and reduces the risk of accidental opening.
 - The Keylock system avoids accidental snags during maneuvers.
 - Tango 360 è l'integrazione del nostro connettore Tango con un girello ad alta efficienza e indicatore di sovraccarico che si attiva quando sollecitato con un carico tra 200 e 300kg.
 - Si tratta di un connettore direzionale, concepito per evitare l'attorcigliamento di corde, lanyard e cavi metallici.
 - La chiusura della leva Double Gate lo rende facile da usare e riduce il rischio di aperture accidentali.
 - Chiusura Keylock che evita impigli accidentali durante le manovre.

**ALU ALLOY
double gate**

#	Standards	◀ kN	⬆ kN	↻ kN	⬆ g	Color
TANGO 360						
7150XNNNNKK	EN 12275/K EN 362/T	30	10	15	205	■ ■

TANGO KEYLOCK

- Hot forged aluminum carabiner with double gate.
- Ideal for positioning lanyards.
- Connettore in alluminio forgiato a caldo con doppia leva di sicurezza.
- Ideale per realizzare longe di posizionamento.

**ALU ALLOY
double gate**

#	Standards	Material	◀ kN	⬆ kN	↻ kN	⬆ g	Color
TANGO							
7150XNNNNKK	EN 362/T NFPA-T* - EN 12275/K	alu alloy	33	10	15	135	■ ■
7150XQPPPKK	EN 362/T NFPA-T* - EN 12275/K	alu alloy	33	10	15	135	■ ■
7150XRPPPKK	EN 362/T NFPA-T* - EN 12275/K	alu alloy	33	10	15	135	■ ■

* Testing done on this device satisfy the performances requirements posed by NFPA1983:2017.
* I test eseguiti su questo dispositivo soddisfano i requisiti prestazionali stabiliti dallo standard NFPA1983:2017.

FROG

- With an innovative approach that characterizes KONG comes the Frog, a revolutionary directional connector with an automatic clamping action that engages when it touches the anchor point.
- Produced after an intensive design phase in collaboration with Politecnico of Milan, the Frog is a totally new connector, both in its appearance and mechanism.
- Frog makes the concept of a carabiner thought of as a "hook" obsolete.
- The insertion is extraordinarily quick and safe, even in "distant" anchor points, not easily reached with standard connectors.
- It automatically clamps when coming into contact with the anchor point.
- Sling length of 120mm.
- Dallo spirito innovativo che distingue Kong è nato il Frog. Un rivoluzionario connettore unidirezionale, dotato di chiusura automatica che agisce a contatto del punto d'ancoraggio.
- Prodotto dopo un lungo studio in collaborazione con il Politecnico di Milano, Frog è un connettore del tutto particolare, sia nella forma sia nel meccanismo.
- Frog cambia completamente il concetto di moschettone inteso come "gancio".
- L'inserimento è straordinariamente rapido e sicuro anche per ancoraggi "lontani", non accessibili con connettori classici.
- Si chiude automaticamente entrando in contatto con l'ancoraggio.
- Fettuccia di 120mm di lunghezza.



Watch the video
Guarda il video

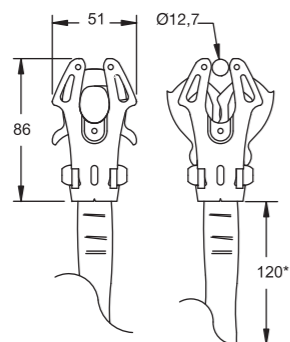

#	Standards	Material	Color	◀	⬆	↻	⬆
				kN	kN	kN	g
FROG							
24016NOO0KK	EN 12275 EN 362/A/T	alu alloy	■ ■	23	-	-	75

FROG CABLE

- With an innovating approach, that characterizes KONG, comes out Frog, a revolutionary directional connector, provided with an automatic clamping that takes place touching the anchor point.
- Produced after a hard design in collaboration with Politecnico of Milan, Frog is a totally new connector, both in the appearance and in the mechanism.
- Frog makes obsolete the concept of a carabiner thought as a "hook".
- The insertion is extraordinary quick and safe, even in "far" anchor points, not easy to be reached with standard connectors.
- It automatically clamps coming into contact with anchor point.
- Special for anchoring on metal cables.
- Nello spirito innovativo che distingue la Kong è nato il Frog, un rivoluzionario connettore unidirezionale, dotato di chiusura automatica che agisce a contatto del punto d'ancoraggio.
- Prodotto dopo un lungo studio in collaborazione con il Politecnico di Milano, Frog è un connettore del tutto particolare, sia nella forma sia nel meccanismo.
- Frog cambia completamente il concetto di moschettone inteso come "gancio".
- L'inserimento è straordinariamente rapido e sicuro anche per ancoraggi "lontani", non accessibili con connettori classici.
- Si chiude automaticamente entrando in contatto con l'ancoraggio.
- Ideale per ancoraggi su cavi metallici.

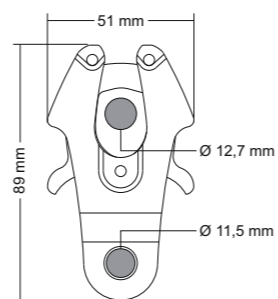

#	Standards	Material	Color	◀	⬆	↻	⬆
				kN	kN	kN	g
FROG CABLE							
7000XGNNO0KK	EN 12275/A EN 362/A/T	alu alloy	■	25	-	-	50

FROG 360

- NEW**
- FROG 360 is the integration of our famous FROG connector with a "textile friendly" swivel.
- It allows direct connection with textile elements and the creation of no-twisting lanyards.
- Thanks to the innovative automatic closing system of the gates, it allows a quick and safe directional connection.
- FROG 360 è l'integrazione del nostro famoso connettore FROG con un girello "textile friendly".
- Permette il collegamento diretto con elementi tessili per assemblare cordini anti-attorcigliamento.
- Grazie all'innovativo sistema di chiusura automatica delle leve permette un rapido e sicuro collegamento direzionale.

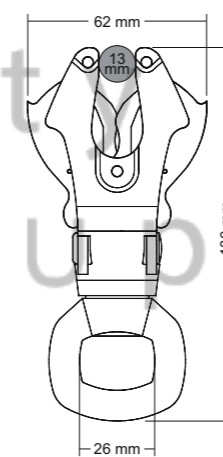

#	Standards	Material	Color	◀	⬆	↻	⬆
				kN	kN	kN	g
FROG 360							
7040XNNON0KK	EN 12275/A EN 362/A/T	alu alloy	■ ■	23	-	-	135

FROG NUDE

- NEW**
- Frog Nude is the disassembled version of our popular Frog unidirectional connector.
- It is supplied disassembled and without markings, to allow our customers to personalize it with their own logo and mount it on leashes, lanyards, camera harnesses and so on...
- Unlike the standard version, the Frog Nude is not a PPE, it is not certified and therefore not suitable for human load.
- The Frog family is expanding, soon other big news...
- Frog Nude è la versione smontata del nostro famoso connettore unidirezionale Frog.
- Viene fornito smontato e senza marcature, per permettere ai nostri clienti di personalizzarlo con il proprio logo e montarlo su guinzagli, longe, imbragature per telecamere e quant'altro...
- A differenza della versione standard, il Frog Nude non è un DPI, non è certificato e quindi non è adatto per il carico umano.
- La famiglia Frog si allarga, a breve altre grosse novità...

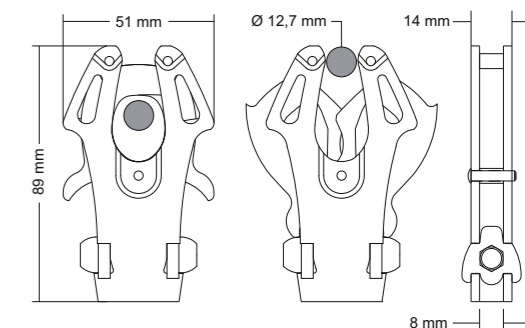

#	Standards	Material	Color	◀	⬆	↻	⬆
				kN	kN	kN	g
FROG NUDE							
7040XNNNOXX	-	alu alloy	■	-	-	-	60

MINI FROG

NEW

- Miniaturized version of the famous FROG connector, it maintains the same opening functions of gates with automatic closure.
- Suitable for making leashes, suspension systems of professional cameras, tool lanyards, etc...
- Unlike the standard version, the Mini Frog is not a PPE, it is not certified and therefore not suitable for human load.
- The Frog family is expanding, soon other big news...
- Versione miniaturizzata del famoso connettore FROG, mantiene le stesse funzionalità di apertura delle leve con chiusura automatica a scatto.
- Adatto per realizzare guinzagli, sistemi di sospensione di fotocamere professionali, longhe porta-attrezzi, ecc...
- A differenza della versione standard, il Mini Frog non è un DPI, non è certificato e quindi non è adatto per il carico umano.
- La famiglia Frog si allarga, a breve altre grosse novità...

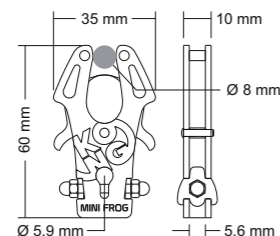

#	Standards	Material	Color	↔ kN	↕ kN	↻ kN	⬆ g
MINI FROG							
7250X0NNOKK	-	alu alloy	■	-	-	-	20



QUICK LINK

- Oval quick link available in stainless steel and carbon steel.
- Maglia rapida ovale disponibile in acciaio inox e acciaio al carbonio.

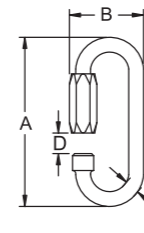

TRAPEZIUM QUICK LINK

- Trapezoidal stainless steel quick link.
- Maglia rapida trapezoidale in acciaio inox.

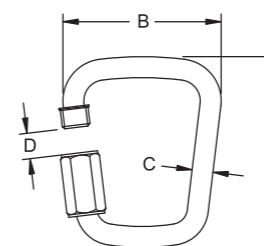

TRIANGLE QUICK LINK

- Triangle stainless steel quick link.
- Maglia rapida triangolare in acciaio inox.

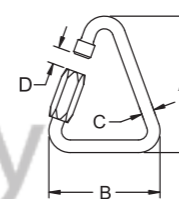

"D" QUICK LINK

- "D" shape carbon steel quick link.
- Maglia rapida in acciaio al carbonio, forma semirotonda a "D".

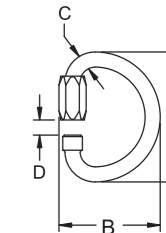

QUICK LINK ASYMMETRIC

- Asymmetric carbon steel quick link.
- Conceived for use with our Duck rope clamp or other small devices.
- Maglia rapida asimmetrica in acciaio al carbonio.
- Ideata per utilizzo con bloccante Duck o altri dispositivi di regolazione della fune.

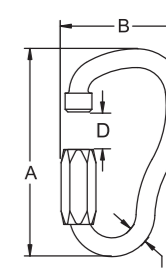

QUICK LINK LONG

- Oval stainless steel quick link wide opening.
- Maglia rapida ovale in acciaio inox con ampia apertura.

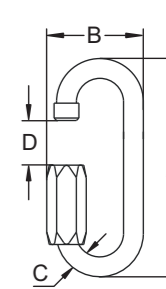

#	Standards	Material	Color	M.B.S. ↔ kN	M.B.S. ↕ kN	M.B.S. ↻ kg	W.L.L. ⬆ kg	⬆ g	A mm	B mm	C mm	D mm
Quick link												
400AB0101XK	-	carbon steel	■	-	-	-	-	12	41	21	4	6
400BB0101XK	-	carbon steel	■	-	-	-	-	20	50	25	5	7
400CB0101XK	-	carbon steel	■	-	-	-	-	32	59	29	6	8
400EB0101XK	-	carbon steel	■	-	-	-	-	76	73	38	8	10
400IB0101XK	-	carbon steel	■	-	-	-	-	135	88	45	10	12
5009C0P0PKK	-	stainless steel 304	■	-	-	1100	220	9	37	17	3,5	5,5
500AC0P0PKK	-	stainless steel 304	■	-	-	1400	280	13	41	21	4	6
500BC0P0PKK	-	stainless steel 304	■	-	-	2250	450	22	50	26	5	7
500CC0P0PKK	-	stainless steel 304	■	-	-	3250	650	34	58	29	6	8
500EC0P0PKK	EN 12275/Q - EN 362/Q	stainless steel 304	■	40	20	-	-	79	74	39	8	10
500IC0P0PKK	EN 12275/Q - EN 362/Q	stainless steel 304	■	60	20	-	-	142	89	47	10	12
500MC0P0PKK	-	stainless steel 304	■	-	-	12500	2500	222	105	52	12	14
Trapezium quick link												
538FC0P0PKK	-	stainless steel 316	■	-	-	4900	980	129	82	68	9	11
Triangle quick link												
502EC0P0PKK	EN 12275/Q - EN 362/Q	stainless steel 316	■	40	10	-	-	89	72	56	8	10
502IC0P0PKK	EN 12275/Q - EN 362/Q	stainless steel 316	■	60	30	-	-	155	86	66	10	12
502OC0P0PKK	-	stainless steel 316	■	-	-	12250	2450	-	123	85	14	17
"D" quick link												
409LB0101KK	EN 12275/Q - EN 362/Q	carbon steel	■	50	15	-	-	152	87	67	11	-
Quick link asymmetric												
403DB0101KK	EN 12275/B - EN 362/Q	carbon steel	■	25	10	-	-	89	77,5	43,5	7	14
Quick link long												
527EC0P0PKK	-	stainless steel 316	■	-	-	4900	980	85	89	37,5	8	17,5
527IC0P0PKK	-	stainless steel 316	■	-	-	8000	1600	160	105,5	45,5	10	20,5
527MC0P0PKK	-	stainless steel 316	■	-	-	11000	2200	260	124	52,5	12	23,5

↔ Major axis ↕ Minor axis M.B.S. Minimum breaking strength W.L.L. Working load limit

BAMBOO

- Telescopic pole with an ingenious hooking system that keeps the connector open.
- Once you reach the anchor point, just pull the pole and the connector will release automatically and close again.
- At this point a "safety line" was obtained to ascend safely, a ladder, a scaffolding, etc ...
- It can also be used for rescue situations (eg: recovering a wounded person in a crevasse).
- Use only with Autoblock or Twistlock connectors.
- Equipped with an additional module to increase the maximum length from 265 cm to 350 cm.
- Non-slip EVA foam handles.
- Palo telescopico dotato di un ingegnoso sistema di aggancio che mantiene il connettore aperto.
- Una volta raggiunto il punto di ancoraggio, basta tirare e il connettore sganciandosi si richiude automaticamente.
- A questo punto si ottiene una "safety line" per risalire in sicurezza, una scala, un ponteggio, ecc...
- Può essere usato anche per situazioni di soccorso (es: recuperare un ferito in un crepaccio).
- Utilizzare solo con connettori Autoblock o Twistlock.
- Dotato di modulo aggiuntivo per aumentare la lunghezza massima da 265 cm a 350 cm.
- Impugnature antiscivolo in schiuma EVA.



#	Material	Color	cm	g
84102000KK	alu alloy	■ ■	90-350	540

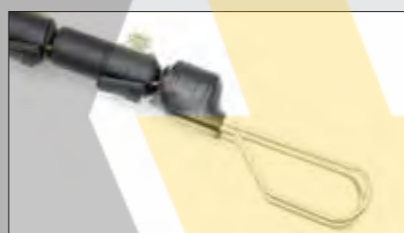
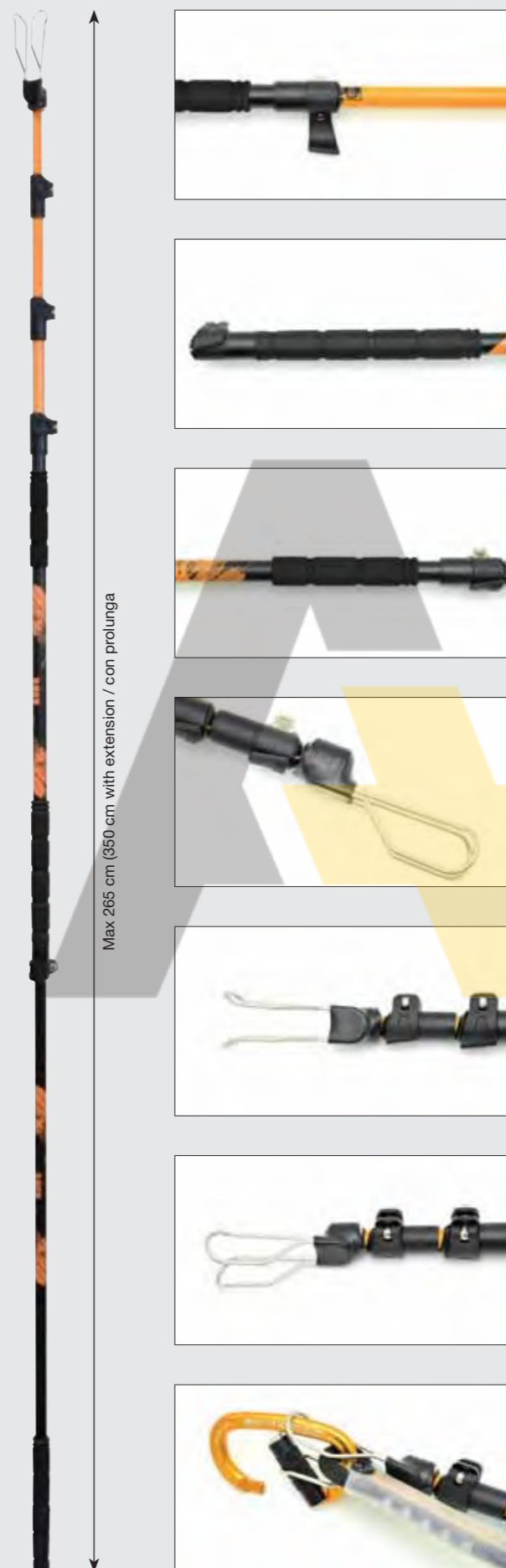

DESCENDERS DISCENSORI



Complete range
Gamma completa



Pirata



Indy Evo Plus

What is a descender?

A descender is a device designed to allow a climber to descend a rope at a controlled speed.

Why choose a Kong descender?

- It is produced in Italy
- It is made of high quality materials and components
- The simple design reduces and simplifies maintenance
- Indy Evo is certified for lowering two people during rescue operations
- Ortis allows you to make emergency evacuations with total management of the descent speed

Cos'è un discensore?

Si tratta di un dispositivo per la discesa su corda con il quale una persona può scendere a velocità controllata.

Perché scegliere un discensore Kong?

- È prodotto in Italia
- È realizzato con materiali e componenti di altissima qualità
- La semplicità costruttiva riduce e facilita la manutenzione
- Indy Evo è certificato per la calata di due persone durante le manovre di soccorso
- Ortis permette di effettuare evacuazioni d'emergenza con una gestione totale della velocità di calata

PIRATA

- Descender / Ascender designed for rope access and positioning work.
- The cam system perfectly aligns the rope, limiting twisting during long descents and reducing friction during ascent.
- Simplicity of construction facilitates pre and post use checks and simplifies periodic inspection.
- The stainless steel cams have a long life, even with the most intense use.
- The new articulated lever allows release to be driven by the user's body weight, thus reducing the required force necessary when compared to a traditional brake lever.
- Suitable for skilled and experienced users.
- Discensore/risalitore studiato per agevolare la progressione nel lavoro con accesso e posizionamento mediante funi.
- Il sistema di camme consente il perfetto allineamento della fune limitando l'attorcigliamento nelle lunghe discese e la riduzione degli attriti nelle risalite.
- La semplicità di costruzione facilita il controllo pre e post uso e semplifica l'ispezione periodica.
- Le camme in acciaio inox hanno una durata elevata anche nell'uso più intenso.
- La nuova leva articolata consente l'azionamento sfruttando il peso del corpo e riducendo quindi la forza necessaria rispetto alla tradizionale leva a freno.
- Indicato per utilizzatori formati ed esperti.



Watch the video
Guarda il video

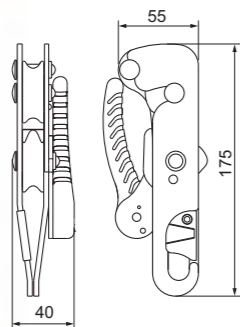

#	Standards	Material	Color	g	∅ mm min.	∅ mm max.
801060400KK	EN 12841/C	alu alloy stainless steel	■ ■	420	10	12

PROFESSIONAL WORK

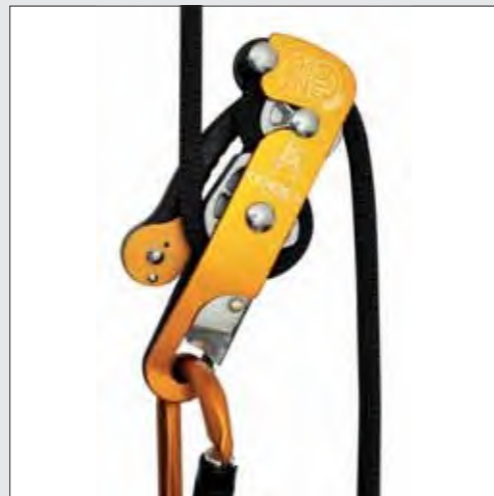

Hands-free locking
Bloccaggio a rilascio



Descent
Discesa



WWW.KONG.IT

INDY EVO PLUS

- Evolution of the well-known Indy Evo descender, fitted with a new lever, easier to handle, that allows more fluid and precise working.
- Indy Evo Plus is a manually operated descending device with a double auto locking system that locks both when the lever is released and when it is pressed.
- Indy Evo Plus is also a descender (conforming to EN 12841 type C) for working on rope. It allows descent at a controlled speed, stopping at any time, hands free, on a static rope (EN 1891). Light weight and compact size, long life guaranteed by the stainless steel cams and low maintenance make it a working tool very much appreciated by the industry.
- Certified for two people, it allows two people to lower at the same time and also allows the user to take in rope slack.
- Evoluzione del noto discensore Indy Evo dotato di una nuova leva più facile da manovrare che permette un funzionamento più fluido e preciso.
- Indy Evo Plus è un dispositivo di discesa a comando manuale dotato di bloccaggio automatico che si attiva sia rilasciando la leva sia tirandola. Indy Evo Plus è inoltre un discensore (conforme alla norma EN 12841 tipo C) per corda da lavoro, che permette una discesa a velocità controllata ed un arresto a mani libere su corde statiche (EN 1891). Le dimensioni e il peso ridotti, la lunga durata garantita dalle camme in acciaio inox e la ridotta manutenzione, ne fanno uno strumento di lavoro molto apprezzato. Certificato per due persone, permette di calare contemporaneamente due persone per manovre di soccorso.
- Permette il recupero della corda per la risalita.



Certified for two people!
Certificato per due persone!



Allows the user to take in rope slack and ascend!
Permette il recupero della corda per la risalita!



Watch the video
Guarda il video

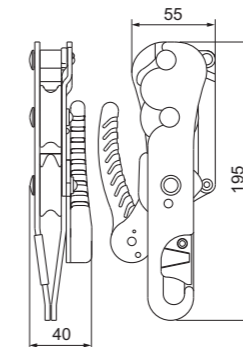

#	Standards	Material	Color	g	∅ mm min.	∅ mm max.
801040400KK	EN 341 EN 12841/C	alu alloy stainless steel	■ ■	480	10	12



Hands-free locking
Bloccaggio a rilascio



Descent
Discesa

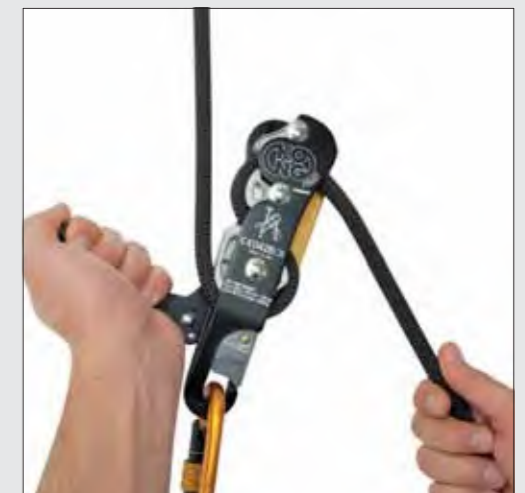

Locking by pulling
Bloccaggio a freno

What is a rope clamp?

A rope clamp is a mechanical device used for ascending rope by sliding only in one direction, and locking in the opposite direction.

Why choose a Kong rope clamp?

- It is produced in Italy
- We use only the highest quality materials and components
- Our stainless steel cams receive special thermal and chemical treatments that make them very resistant to wear
- The Futura System was the first example of miniaturization in the rope clamp field and is the only one that works along the axis of the rope, greatly increasing efficiency

Cos'è un bloccante?

Si tratta di un dispositivo meccanico utilizzato per la risalita su corda in quanto scorre solo in una direzione e si blocca nella direzione opposta.

Perché scegliere un bloccante Kong?

- È prodotto in Italia
- È realizzato con materiali e componenti di altissima qualità
- Le camme in acciaio ricevono particolari trattamenti termici e chimici che le rendono molto resistenti all'usura
- Il Futura System è stato il primo esempio di miniaturizzazione nel campo dei bloccanti e l'unico che lavora in asse sulla corda aumentando notevolmente l'efficienza



Complete range
Gamma completa

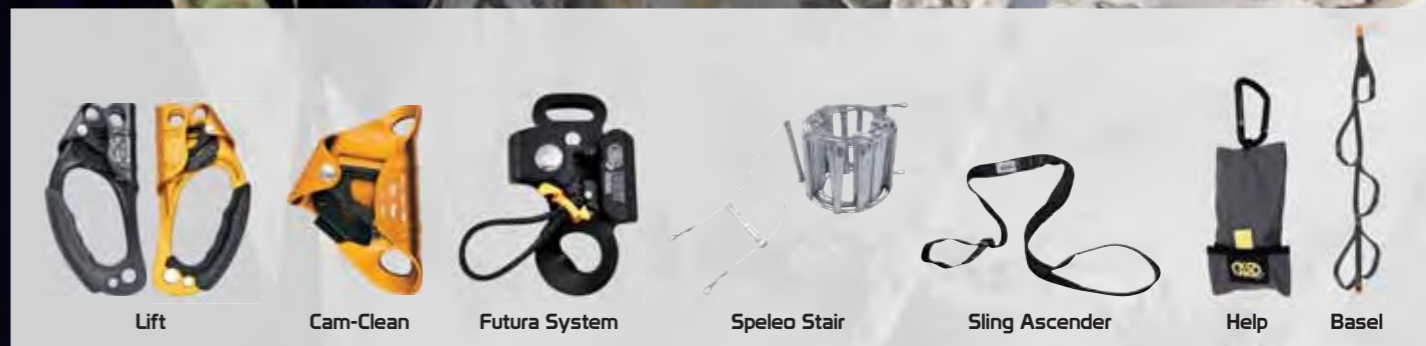

LIFT

- Rope clamp for rope access, available in left and right versions. All the components are part of the latest generation of Kong rope clamps. Excellent locking ability, particularly on muddy and icy ropes, thanks to the holes in the cam and side plate. The new material and a special chemical and thermal process give the cam a much higher surface hardness in addition to the black color. The result is great wear-resistance and a reduction of the fragility that usually penalizes steels quenched at low temperatures. New opening lever which is ergonomic, easy to handle and protected from shocks and the risk of accidental opening.
- Bloccante mobile per risalita, disponibile in versione destro e sinistro. Utilizza tutta la componentistica di ultima generazione dei bloccanti Kong. Ottima la capacità di bloccare su corde particolarmente infangate grazie alle asole di svuotamento presenti non solo sulla camma ma anche sulla guancia. Il nuovo materiale ed uno speciale procedimento termico e chimico conferiscono alla camma dentata, oltre al colore nero, una durezza superficiale molto superiore. Il risultato è una grande resistenza all'usura ed una riduzione della fragilità che solitamente penalizza gli acciai da tempra alle basse temperature. Nuovo il clicchetto d'apertura, ergonomico, facile da manovrare e molto protetto dagli urti e dal rischio di aperture accidentali.



CAM-CLEAN

- Chest rope clamp specifically conceived for work at height, rescue, climbing, caving and canyoning.
- All the components are part of the latest generation of Kong rope clamps. Excellent locking ability, particularly on muddy and icy ropes, thanks to the holes in the cam and side plate. The new material and a special chemical and thermal process give the cam a much higher surface hardness in addition to the black color. The result is great wear resistance and a reduction of the fragility that usually penalizes steels quenched at low temperatures. New opening lever which is ergonomic, easy to handle and protected from shocks and the risk of accidental opening.
- Bloccante ventrale di dimensioni ridotte, studiato per la speleologia e per tutte le applicazioni di derivazione speleologica quali soccorso, soccorso in forra, lavori in altezza, canyoning.
- Utilizza tutta la componentistica di ultima generazione dei bloccanti Kong. Ottima la capacità di bloccare su corde particolarmente infangate grazie alle asole di svuotamento presenti sulla camma. Il nuovo materiale ed uno speciale procedimento termico e chimico conferiscono alla camma dentata, oltre al colore nero, una durezza superficiale molto superiore. Il risultato è una grande resistenza all'usura ed una riduzione della fragilità che solitamente penalizza gli acciai da tempra alle basse temperature. Nuovo il clicchetto d'apertura, ergonomico, facile da manovrare e molto protetto dagli urti e dal rischio di aperture accidentali.

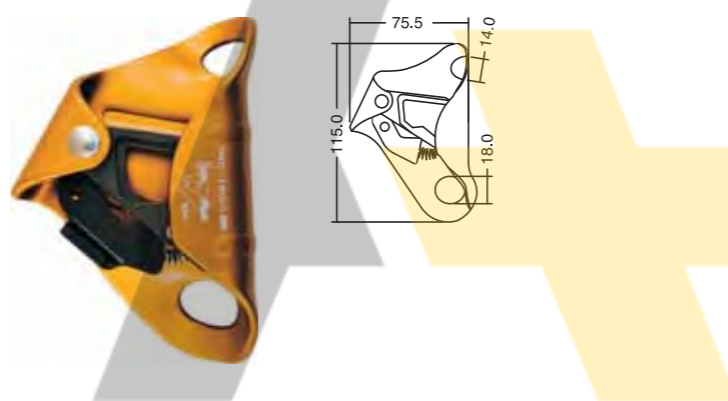

FUTURA SYSTEM

- A revolution in the rope clamp world for its extremely tiny dimensions and ergonomic shapes.
- It's the natural marriage between three devices and the best system for ascending a rope. The "ROPE WALKING SYSTEM" is like climbing a ladder.
- After testing the system, users confirm excellent performance and a 30% efficiency gain during ascent.
- Una rivoluzione nel campo dei bloccanti, dimensioni ridotte ed ergonomia sorprendente.
- È il logico connubio di tre attrezzi migliorativi che permette di procedere con un'estrema facilità nella tecnica "alternata", come se si fosse su una scala a pioli!
- Test condotti da tecnici confermano un guadagno minimo del 30% dell'efficacia di risalita.

FUTURA HAND

- Its small size allows the user to comfortably hold the device close to the rope, in the same way you would grab a rope but much more comfortably. It comes with two different sized handles for ergonomic customization. Available in right and left versions.
- La presa anteriore rispetto alla corda, dona maneggevolezza e sicurezza. Fornita con due impugnature intercambiabili, di differenti misure. Disponibile nella versione per mano destra e sinistra.

New colors!
Nuovi colori!



FUTURA BODY

- Chest ascender, incredibly reduced size and weight, only 80g!
- Bloccante ventrale di dimensioni e peso incredibilmente ridotti, solo 80g!

New colors!
Nuovi colori!



FUTURA FOOT WORK

- Foot ascender that improves and completes the performance of the Futura Hand ascender and Futura Body chest ascender.
- New version with lever that prevents accidental release of the rope.
- Available in right and left versions, equipped with anti-torsion stirrup.
- Available without lever.
- Bloccante supplementare da piede, che migliora e completa le prestazioni della maniglia Futura Hand e del bloccante ventrale Futura Body.
- Nuova versione con cricchetto che evita la fuoriuscita accidentale della corda.
- Disponibile in versione destra e sinistra, dotato di staffa anti-torsione.
- Disponibile anche senza cricchetto.

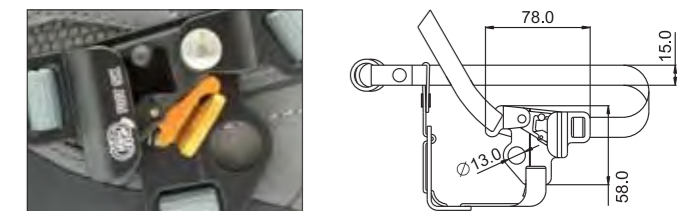

FUTURA FOOT
87609O04DKK
87609N04SKK

#	Standards	Material	Color	g	Ø mm min.	Ø mm max.
896O04D00KK (right)	EN 567 EN 12841/B NFPA T	alu alloy	Orange	225	8	13
896R04D00KK (right)	EN 567 EN 12841/B NFPA T	alu alloy	Red	225	8	13
896NN4D00KK (right)	EN 567 EN 12841/B NFPA T	alu alloy	Black	225	8	13
896NN4S00KK (left)	EN 567 EN 12841/B NFPA T	alu alloy	Black	225	8	13

#	Standards	Material	Color	g	Ø mm min.	Ø mm max.
82400O400KK	EN 567 EN 12841/B NFPA T	alu alloy	Orange	220	8	13
82400R400KK	EN 567 EN 12841/B NFPA T	alu alloy	Red	220	8	13
82400N400KK	EN 567 EN 12841/B NFPA T	alu alloy	Black	220	8	13

#	Standards	Material	Color	g	Ø mm min.	Ø mm max.
FUTURA HAND						
87600N4S4SKK (left)	EN 12841/B	alu alloy	Orange/Black	125	8	12
87600N04DKK (right)	EN 12841/B	alu alloy	Black/Orange	125	8	12
FUTURA BODY						
94200N000KK	EN 567 EN 12841/B	alu alloy	Black	80	8	12
FUTURA FOOT WORK						
87609O06DKK (right)	-	alu alloy	Orange	130	8	12
87609N06SKK (left)	-	alu alloy	Black	130	8	12
FUTURA FOOT						
87609O04DKK (right)	-	alu alloy	Black	130	8	12
87609N04SKK (left)	-	alu alloy	Black	130	8	12

SLING ASCENDER

- Adjustable stirrup (from 90 to 120 cm) made of strong polyamide sling.
- Used with a rope clamp ascender, it helps with rope progression.
- Staffa / Pedale regolabile (da 90 a 120 cm) realizzata in resistente fettuccia di poliammide.
- Utilizzata in abbinamento ad una maniglia di risalita agevola la progressione su corda.

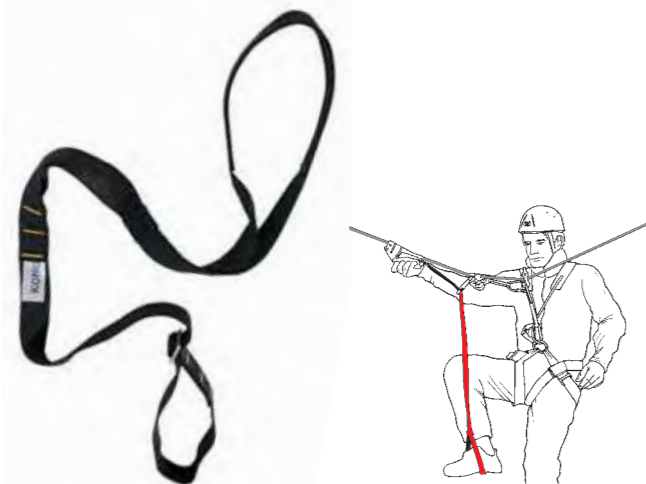

SPELEO STAIR

- Ladder fitted with two supporting galvanized steel cables and aluminum steps. Dimensions 20.5x16x210 mm.
- Tensile strength: 8 kN
- Available in 3 sizes: 5, 10 and 20 m, other sizes available on request.
- Black steps are available on request.
- Scaletta speleo costituita da 2 cavi portanti in acciaio zincato e scalini in alluminio della misura di 20.5x16x210 mm.
- Carico a rottura: 8 kN.
- Disponibile in 3 misure: 5, 10 e 20 m, altre misure disponibili a richiesta.
- Su richiesta è disponibile la versione con pioli neri.



#	Material	Color	g
SLING ASCENDER			
834120300KK	polyamide	■	90
SPELEO STAIR			
970050000KK	alu alloy - zinc plated steel	□	900
970100000KK	alu alloy - zinc plated steel	□	1600
970200000KK	alu alloy - zinc plated steel	□	3100

HELP

- Multi-purpose adjustable stirrup, super compact and lightweight, contained in a handy bag which can be clipped to the harness.
- Made with 3 mm Kevlar cord and equipped with a length-adjustment buckle and stiff pedal made of ultra-durable Nylon.
- Staffa multiuso regolabile, compatta e leggera, contenuta in un pratico sacchetto agganciabile all'imbrago.
- Realizzata con cordino in Kevlar da 3 mm e dotata di pedale e fibbia di regolazione in Nylon ultra-resistente.



BASEL

- Textile stirrup composed of four steps, designed to help during progression and rope and to facilitate technical passages in work at height.
- It can also be used for aid climbing and during caving ascents.
- Upper and lower attachment points reinforced with protective sheath.
- The lower attachment point allows to connect several brackets in series.
- Reinforcement on every single step that keeps the buttonhole open and facilitates the insertion of the foot.
- Additional top buttonhole used as a handle to lift up.
- The double step at the base allows you to couple your feet and take a rest position by relieving the compressions due to the use of the harness.
- Staffa tessile composta da quattro scalini, ideata come ausilio alla progressione e per facilitare passaggi tecnici nel lavoro in quota.
- Utilizzabile anche per passaggi in artificiale e durante le risalite speleo.
- Punti di attacco superiore e inferiore rinforzati con guaina protettiva.
- Il punto di attacco inferiore permette di agganciare in serie più staffe.
- Rinforzo su ogni singolo gradino che mantiene aperta l'asola e facilita l'inserimento del piede.
- Asola superiore supplementare utilizzabile come maniglia per sollevarsi.
- Il doppio gradino alla base permette di accoppiare i piedi e assumere una posizione di riposo alleggerendo le compressioni dovute all'uso dell'imbragatura.



#	Material	Color	cm	g
HELP				
834001000KK	kevlar nylon	■	-	110
BASEL				
834010000KK	polyamide	■ ■	1300	245

PULLEYS CARRUCOLE

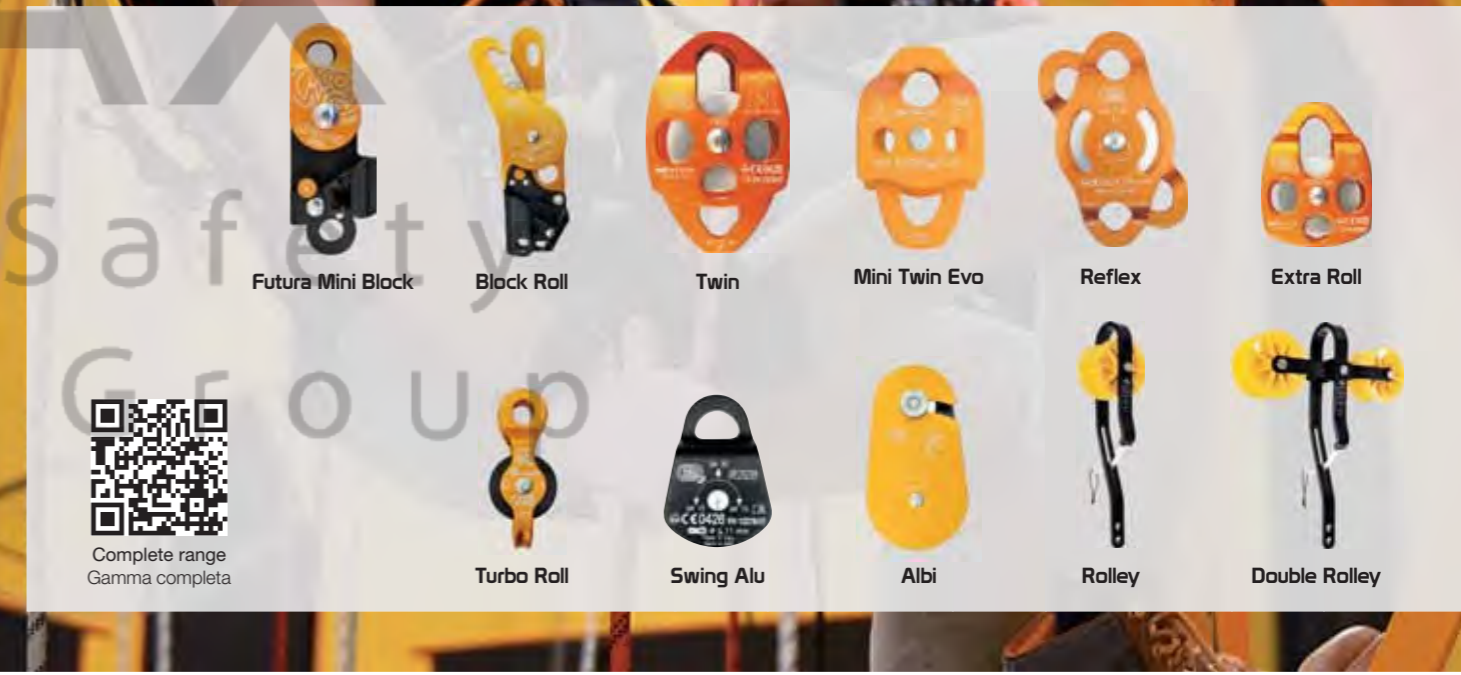

© Ettore Togni

What is a pulley?

It is one or more wheels assembled in a block, or in a case, which can be used in various configurations to handle loads in lifting or lowering.

Why choose a pulley Kong?

- It is produced in Italy
- It is made of high quality materials and components
- The wide range covers various needs, from mechanical advantage hoists, to the lowering of people and material, to rescue operations and evacuation maneuvers
- Most models are equipped with high efficiency ball bearings

Cos'è una carrucola?

Si tratta di una o più pulegge montate in un blocco, o in un involucro, che possono essere usate in varie configurazioni per gestire carichi in sollevamento o calata.

Perché scegliere una carrucola Kong?

- È prodotta in Italia
- È realizzata con materiali e componenti di altissima qualità
- L'ampia gamma Kong permette di coprire le più svariate esigenze, dalla realizzazione di paranchi, alla calata con corda rinviata di persone e carichi, alle manovre di soccorso ed evacuazione
- Quasi tutti i modelli sono dotati di cuscinetti a sfera ad alta efficienza

FUTURA MINI BLOCK

- Low friction pulley fitted with a locking device that can be engaged and disengaged through the special pawl. Compact and lightweight, conceived for rescue and mountaineering. Properly used in recovery, it becomes fundamental for the preparation of simple or double hoists in rescue and self-rescue. Mini block belongs to the ultra compact "Futura" family of clamps which can be used for ascending ropes and in case of emergency.
- Carrucola a basso attrito con bloccante inseribile e desinseribile tramite clicchetto, compatta e leggera concepita per alpinismo e soccorso. È adatta nel recupero di materiali in parete e diventa fondamentale nell'allestimento di paranchi semplici o doppi da soccorso od autosoccorso. Miniblock fa parte della famiglia di bloccanti ultracompatti "Futura" di cui conserva la geometria ed alcuni particolari. Può essere utilizzato anche in caso di emergenza come bloccante per la risalita.



BLOCK ROLL

- The Block Roll is a single sheave aluminum pulley with ball bearings and auto-block. It works with ropes up to 13 mm.
- The rope locking device is tested in according to point 4.2.1 of the norm EN 567:13.
- Carrucola in alluminio con puleggia singola e auto-bloccante. Per corde di diametro max 13 mm.
- Il dispositivo di bloccaggio della corda è testato in accordo al punto 4.2.1 della norma EN 567:13.

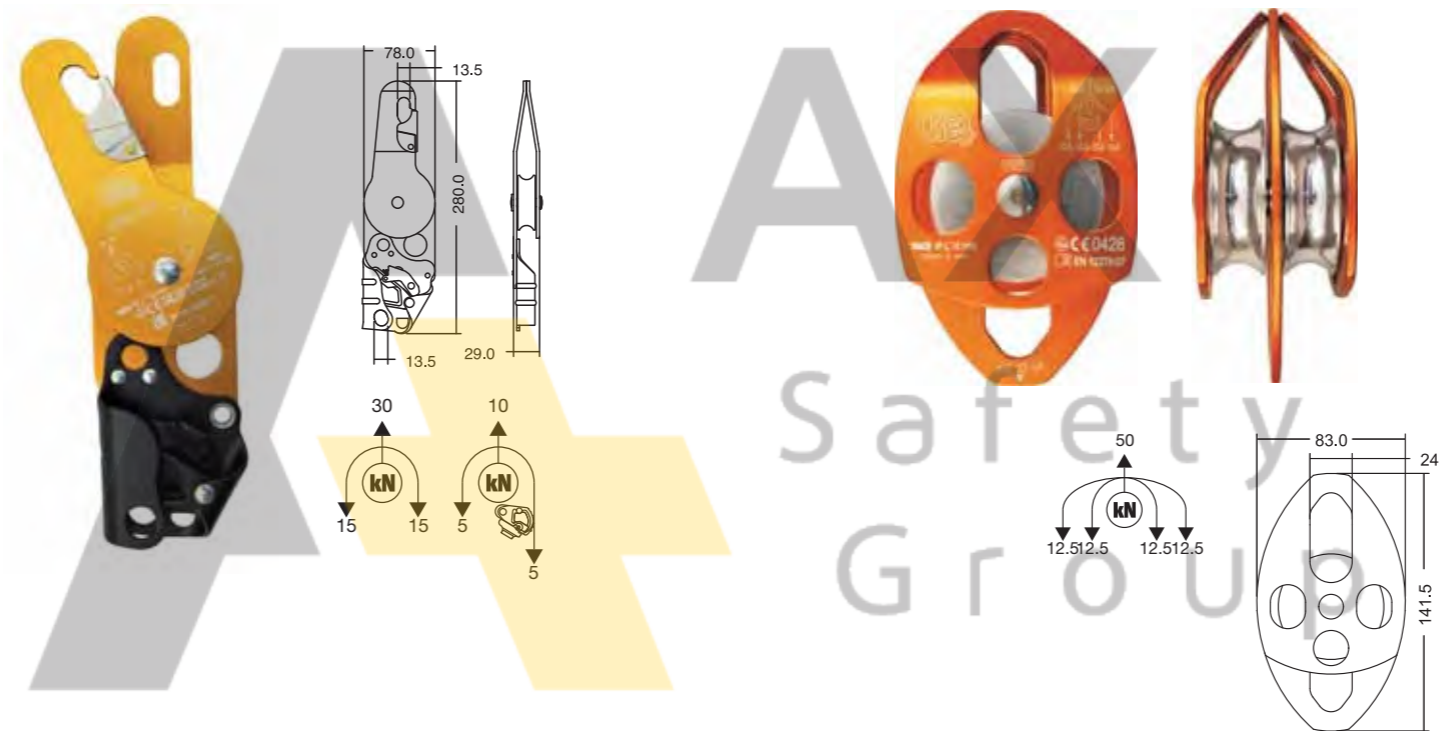

TWIN

- Aluminum pulley with double wheel, mobile side plates and high efficiency (96%) ball bearing.
- Equipped with two attachment points for use in complex lifting systems.
- Carrucola in alluminio con doppia puleggia a flange mobili e cuscinetti a sfera ad alta efficienza (96%).
- Dotata di due punti di attacco per l'utilizzo nei sistemi di sollevamento complessi.

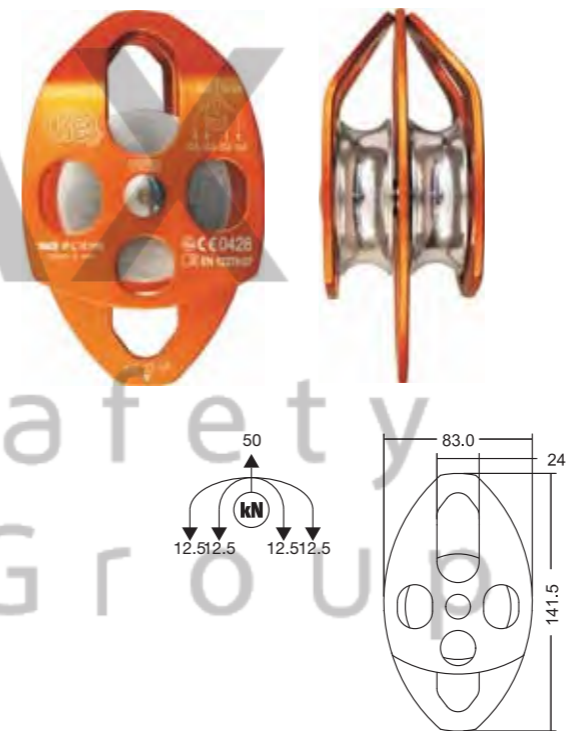

MINI TWIN EVO

- Compact aluminum pulley with double wheel, mobile side plates and high efficiency (91%) ball bearing.
- The lower shaping of side plates allows the locking of the self-locking knots.
- Equipped with two attachment points for use in complex lifting systems.
- For ropes up to 13 mm diameter.
- Carrucola compatta in alluminio con doppia puleggia a flange mobili e cuscinetti a sfera ad alta efficienza (91%).
- La sagomatura inferiore delle flange permette il blocco dei nodi autobloccanti.
- Dotata di due punti di attacco per l'utilizzo nei sistemi di sollevamento complessi.
- Per corde di diametro max 13 mm.

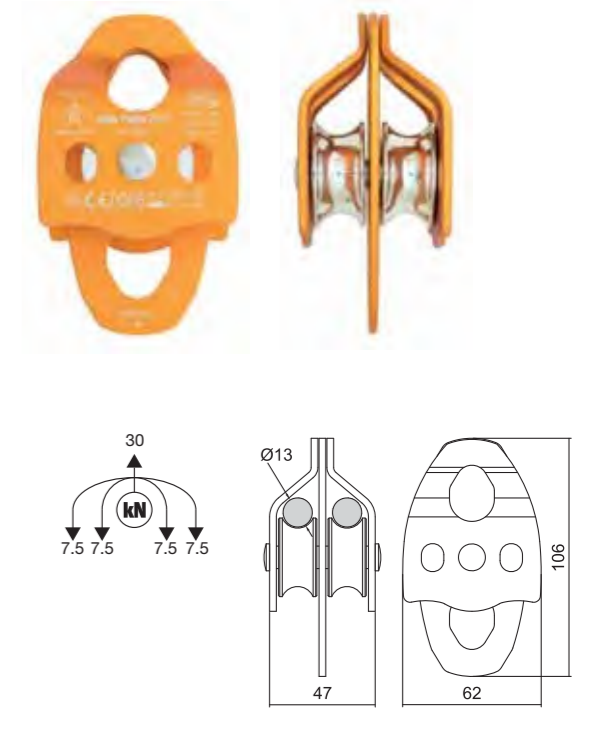

#	Standards	Color	Body material	Wheel material	Efficiency %	g	kN	Ball bearing	Bush	Ø mm max.
FUTURA MINI BLOCK										
94400N00KK	EN 12278	■ ■	alu alloy	alu alloy	-	165	30	•		8 - 12
BLOCK ROLL										
81800N00KK	EN 12278	■ ■	alu alloy	alu alloy	-	550	27	•		8 - 13

#	Standards	Color	Body material	Wheel material	Efficiency %	g	kN	Ball bearing	Bush	Ø mm max.
TWIN										
82700OP00KK	EN 12278	■	alu alloy	alu alloy	96	490	50	•		13
82700NP00KK	EN 12278	■	alu alloy	alu alloy	96	490	50	•		13
MINI TWIN EVO										
94500OP00KK	EN 12278:07	■	alu alloy	alu alloy	91	171	32	•		13
94500NP00KK	EN 12278:07	■	alu alloy	alu alloy	91	171	32	•		13

REFLEX

- Aluminum pulley with single wheel, mobile side plates and high efficiency (96%) ball bearing.
- Equipped with two attachment points for use in complex lifting systems.
- Carrucola in alluminio con puleggia singola a flange mobili e cuscinetti a sfera ad alta efficienza (96%).
- Dotata di due punti di attacco per l'utilizzo nei sistemi di sollevamento complessi.

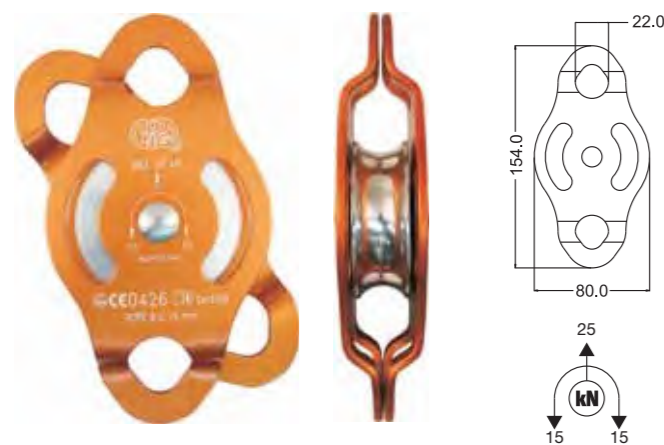

EXTRA ROLL

- Aluminum pulley with single wheel, mobile side plates and high efficiency (96%) ball bearing.
- Equipped with two attachment points for use in complex lifting systems.
- Carrucola in alluminio con puleggia singola a flange mobili e cuscinetti a sfera ad alta efficienza (96%).



TURBO ROLL

- Compact and lightweight pulley with fixed side plates, aluminum body and ball bearing to ensure optimum efficiency.
- Available in three versions, with nylon, aluminum and galvanized steel wheel.
- For ropes up to 11 mm diameter.
- Carrucola con corpo in alluminio e puleggia singola in nylon a flange fisse e cuscinetto a sfera. Per corde di diametro max 11 mm.

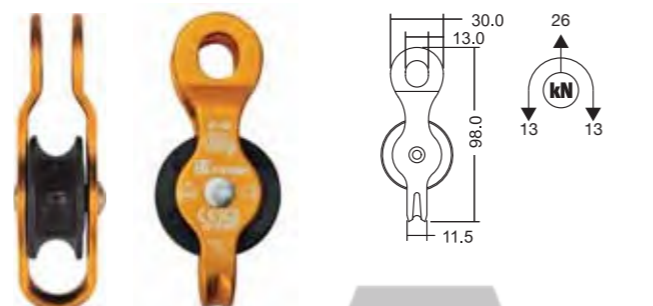

SWING ALU

- The Swing Roll is a single sheave pulley with aluminum swinging side plates and nylon wheel. Taper bush lock pulley. It works with ropes up to 11mm.
- Carrucola con corpo in alluminio e puleggia singola in nylon a flange mobili e cuscinetto a sfera. Per corde di diametro max 11 mm.



Available also in carbon steel # 992 and Stainless steel # 994.
Disponibile anche in acciaio # 992 e acciaio inox # 994.

ALBY

- Alby is a single sheave pulley with aluminum swinging side plates and wheel. Taper bush lock pulley. It works with ropes up to 26mm. Conceived for treeclimbing.
- Carrucola per abbattimento usata per arborismo, con corpo e puleggia singola in alluminio e cuscinetti radenti (bronzina). Per corde di diametro max 26mm.

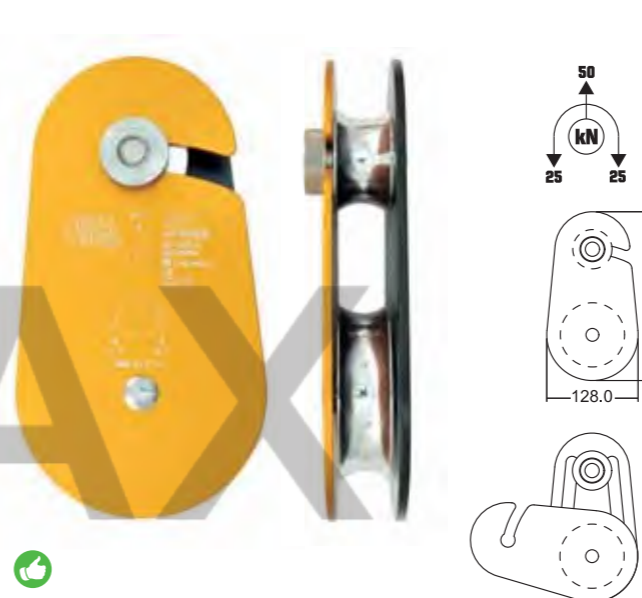

Special for tree climbing.
Speciale per treeclimbing.

ROLLEY

- Aluminum pulley for evacuation from the cableways with single pulley nylon and sliding bearing (bushing).
- Equipped with locking lever for maximum security once positioned on the cable.
- Available on request special wheels for different cable diameters.
- Carrucola in alluminio per evacuazione da teleferica con puleggia singola in nylon e cuscinetto radente (bronzina).
- Dotata di leva di chiusura che garantisce la massima sicurezza una volta posizionata sul cavo.
- Disponibili su richiesta pulegge per altri diametri di cavo.



Special for evacuation.
Speciale per evacuazione.

DOUBLE ROLLEY

- Double wheel version of the Rolley pulley, it offers improved stability.
- Versione a due pulegge della carrucola Rolley che garantisce una maggiore stabilità.

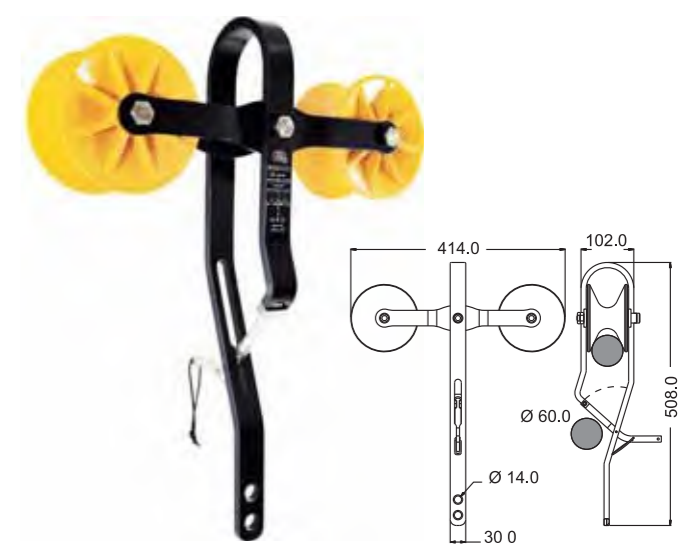

#	Standards	Color	Body material	Wheel material	Efficiency %	g	kN	Ball bearing	Bush	Ø mm max.
REFLEX										
829000P00KK	EN 12278	Orange	alu alloy	alu alloy	96	270	25	•		13
EXTRA ROLL										
820000P00KK	EN 12278	Orange	alu alloy	alu alloy	96	260	30	•		13
820000NP00KK	EN 12278	Black	alu alloy	alu alloy	96	260	30	•		13
TURBO ROLL										
821000N00KK	EN 12278	Orange	alu alloy	nylon	93	70	26	•		11
SWING ALU										
993N00400KK	EN 12278	Black	alu alloy	nylon	87	120	30		•	11

#	Standards	Color	Body material	Wheel material	Efficiency %	g	kN	Ball bearing	Bush	Ø mm max.
ALBY										
839000N00KK	-	Orange/Black	alu alloy	alu alloy	93	1150	50		•	26
ROLLEY										
83301NP00KK	EN 12278	Black/Orange	alu alloy	nylon	-	1360	30		•	60
DOUBLE ROLLEY										
83302NP00KK	EN 12278	Black/Orange	alu alloy	nylon	-	1500	25		•	60

What is a cord / textile rope?

It is a linear device composed of a core surrounded by a sheath. Semi static ropes with low elongation are used for professional work.

Kong is the exclusive distributor of Tendon ropes for Italy. For an overview of the full range, please visit www.mytendon.com

Cos'è una corda / fune tessile?

È un dispositivo lineare composto da un'anima avvolta da una guaina. Per utilizzi professionali vengono utilizzate corde semi statiche a basso coefficiente di allungamento.

Kong è distributore esclusivo per l'Italia delle corde Tendon, per una visione della gamma completa consultare il sito www.mytendon.com



Complete range
Gamma completa



Forza
Semi-static Rope



Force



Secure



Aramid Core
Rope



Rope Id

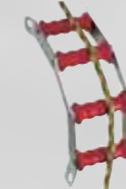

Rollers



Tergeste



Prothac



Throwing Line



Throwing Bag



FORZA

- Big news!
- New line of semi-static Kong ropes, available in various colors, with different sizes in reels or coils and in 3 different diameters (10, 10.5 e 11 mm).
- Certified according to CE EN 1891/A standard.
- Resistant and easy to handle, it is the perfect choice for work at height and professional applications.
- Novità assoluta!
- Nuova linea di corde semi-statiche Kong, disponibili in vari colori, con diverse metrature in bobine o matasse e in 3 diametri (10, 10.5 e 11 mm).
- Certificate secondo la norma CE EN 1891/A.
- Resistente e facilmente maneggiabile, è la scelta ideale per i lavori in quota e le applicazioni professionali.



#	Standards	Ø mm	↔ m	Color	▲ g/m	Number of falls	Sheat slippage %	Elongation (50-150 kg) %	◆ kN
9L10091S060	EN 1891/A	10	60	□	69	20	0.1	4.1	31
9L10091S100	EN 1891/A	10	100	□	69	20	0.1	4.1	31
9L10091S200	EN 1891/A	10	200	□	69	20	0.1	4.1	31
9L10092S060	EN 1891/A	10	60	■	69	20	0.1	4.1	31
9L10092S100	EN 1891/A	10	100	■	69	20	0.1	4.1	31
9L10092S200	EN 1891/A	10	200	■	69	20	0.1	4.1	31
9L10093S060	EN 1891/A	10	60	■	69	20	0.1	4.1	31
9L10093S100	EN 1891/A	10	100	■	69	20	0.1	4.1	31
9L10093S200	EN 1891/A	10	200	■	69	20	0.1	4.1	31
9L10097S060	EN 1891/A	10	60	■	69	20	0.1	4.1	31
9L10097S100	EN 1891/A	10	100	■	69	20	0.1	4.1	31
9L10097S200	EN 1891/A	10	200	■	69	20	0.1	4.1	31
9L10591S060	EN 1891/A	10.5	60	□	72	20	0	3.4	32
9L10591S100	EN 1891/A	10.5	100	□	72	20	0	3.4	32
9L10591S200	EN 1891/A	10.5	200	□	72	20	0	3.4	32
9L10592S060	EN 1891/A	10.5	60	■	72	20	0	3.4	32
9L10592S100	EN 1891/A	10.5	100	■	72	20	0	3.4	32
9L10592S200	EN 1891/A	10.5	200	■	72	20	0	3.4	32
9L10593S060	EN 1891/A	10.5	60	■	72	20	0	3.4	32
9L10593S100	EN 1891/A	10.5	100	■	72	20	0	3.4	32
9L10593S200	EN 1891/A	10.5	200	■	72	20	0	3.4	32
9L10597S060	EN 1891/A	10.5	60	■	72	20	0	3.4	32
9L10597S100	EN 1891/A	10.5	100	■	72	20	0	3.4	32
9L10597S200	EN 1891/A	10.5	200	■	72	20	0	3.4	32
9L11091S060	EN 1891/A	11	60	□	80	20	0.3	3.7	33
9L11091S100	EN 1891/A	11	100	□	80	20	0.3	3.7	33
9L11091S200	EN 1891/A	11	200	□	80	20	0.3	3.7	33
9L11092S060	EN 1891/A	11	60	■	80	20	0.3	3.7	33
9L11092S100	EN 1891/A	11	100	■	80	20	0.3	3.7	33
9L11092S200	EN 1891/A	11	200	■	80	20	0.3	3.7	33
9L11093S060	EN 1891/A	11	60	■	80	20	0.3	3.7	33
9L11093S100	EN 1891/A	11	100	■	80	20	0.3	3.7	33
9L11093S200	EN 1891/A	11	200	■	80	20	0.3	3.7	33
9L11097S060	EN 1891/A	11	60	■	80	20	0.3	3.7	33
9L11097S100	EN 1891/A	11	100	■	80	20	0.3	3.7	33
9L11097S200	EN 1891/A	11	200	■	80	20	0.3	3.7	33

FORCE

- A special rope which makes use of a technology of combination of materials and the rope construction itself. A rope for use in extremely severe conditions (for instance rescuers, firemen, policemen and other special forces) due to its increased resistance to cutting.
- Corda speciale che utilizza un'innovativa tecnologia di combinazione di materiali, da utilizzare in condizioni estremamente severe (lavoro in ambienti ostili, soccorso, vigili del fuoco, polizia e altre forze speciali) grazie alla maggiore resistenza al taglio.



SECURE

- A rope for any application where the sheath and the core may suffer damage. When using this rope you will significantly increase your safety margins, in cases where mechanical damage to the rope due to sharp edges or falling objects. Thanks to the unique sandwich-type construction of braided layers and the use of specially developed staple fibers, the rope is able to hold the suspended person or load even in the event of considerable sheath or core damage.
- Corda consigliata per le situazioni in cui la guaina e il nucleo possono subire danni. Utilizzando questa fune si aumentano notevolmente i margini di sicurezza, nei casi in cui si verificano danni meccanici alla corda a causa di spigoli vivi o oggetti in caduta. Grazie alla particolare struttura a sandwich di strati intrecciati e all'utilizzo di fibre di seta particolarmente sviluppate, la corda è in grado di mantenere la persona o il carico sospesi anche in caso di notevoli guasti o danneggiamenti.

#	Standards	Ø mm	↔ m	Color	Material	▲ g/m	Number of falls	sheat slippage mm	Elongation %	◆ kN
FORCE										
9L100F1S060	EN 1891	10	60	■	PA/steel	68	5	5	/	24
9L100F1S100	EN 1891	10	100	■	PA/steel	68	5	5	/	24
9L100F1S200	EN 1891	10	200	■	PA/steel	68	5	5	/	24
9L110F1S060	EN 1891	11	60	■	PA/steel	82	5	5	/	26
9L110F1S100	EN 1891	11	100	■	PA/steel	82	5	5	/	26
9L110F1S200	EN 1891	11	200	■	PA/steel	82	5	5	/	26
SECURE										
9L105E1S060	EN 1891/A	10.5	60	■	PA	75	17	/	4.6	28
9L105E1S100	EN 1891/A	10.5	100	■	PA	75	17	/	4.6	28
9L105E1S200	EN 1891/A	10.5	200	■	PA	75	17	/	4.6	28
9L110E3S060	EN 1891/A	11	60	■	PA	84.6	20	/	4.5	35
9L110E3S100	EN 1891/A	11	100	■	PA	84.6	20	/	4.5	35
9L110E3S200	EN 1891/A	11	200	■	PA	84.6	20	/	4.5	35

ARAMIDIC CORE ROPE

- Kevlar accessory rope 6 mm with polyester sheath and aramidic core, 50 m coil.
- Cordino in kevlar da 6 mm con anima in aramide e calza in poliestere, bobina da 50 m.



#	Standards	Material	Ø mm	g/m	Min. strenght daN	↔ m	Color
9A060A1S050	EN 564	aramid/pa	6	22.9	1700	50	■

ROPE ID # 9V0000058KK

- Shrinkable sheath that makes it easy to tag and identify cut rope pieces with a unique serial code (alphanumeric and barcode format CODE 39).
- Guaina termoretraibile che permette con facilità di identificare tramite codice seriale univoco (alfanumerico e codice a barre formato CODE 39) gli spezzoni di corda tagliati.



Watch the video
Guarda il video



ROLLERS

- The Rollers module is a compact and lightweight rope protection system made of aluminum alloy. The 3 articulated pieces provide a perfect coverage over any kind of edge. The double nylon rollers allow independent routing of 2 ropes, even in opposite directions.
- Rulliera in lega leggera di alluminio per scorrimento corde in soccorso ed industria. La sua modularità (3 pezzi snodati) lo rende polivalente ed adattabile ad ogni tipo di terreno. I doppi rulli permettono lo scorrimento indipendente di due corde, anche in direzioni opposte.

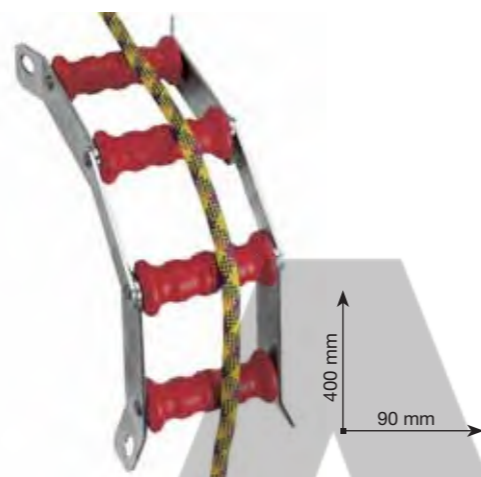

TERGESTE

- Rope rollers for use in work, rescue, mountaineering and caving.
- New foldable roller-track with 6 double nylon rollers assembled in 5 segments, fitted with blocking devices. Double rollers allow the simultaneous sliding of two ropes in opposite directions. The four blocking bolts allow the correct positioning over edges, for the best slide of the ropes.
- Rulliera in lega leggera di alluminio (alu alloy + nylon) per scorrimento corde, per soccorso, industria, alpinismo, speleologia.
- Polivalente ed adattabile ad ogni tipo di terreno, modulare a 5 pezzi snodati; doppi rulli che permettono lo scorrimento indipendente di due corde, anche in direzioni opposte.

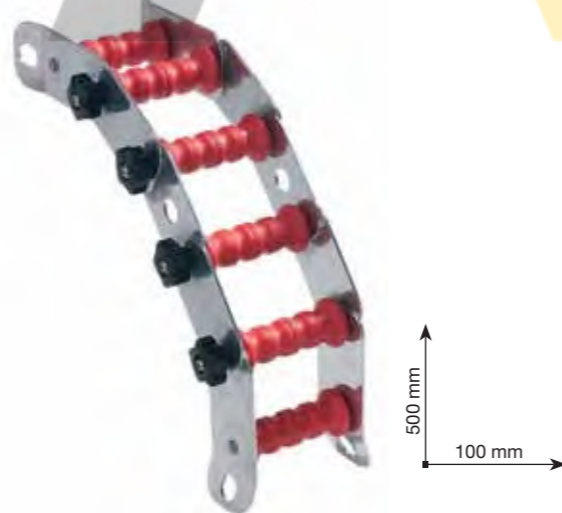

#	Material	Color	g
ROLLERS			
84000000KK	alu alloy / nylon	■ ■	870
TERGESTE			
84010000KK	alu alloy / nylon	■ ■	1650

PROTHOC

- Very light tube made of strong Cordura® used as a protection of ropes against sharp edges.
- Compared to the classic PVC protection, it has a significantly higher resistance and a lower weight.
- The Velcro® closure allows the positioning around the rope in any point.
- Fitted with a plastic ring to fix it avoiding slippage.
- Now available in two colors for immediate identification in case of simultaneous use of two ropes.
- Protezione per corda realizzato in Cordura®.
- Rispetto al classico PVC ha una resistenza sensibilmente maggiore ed un peso ridotto.
- Viene utilizzato in corrispondenza di spigoli dove l'abrasione rischia di logorare la corda.
- Può essere utilizzato in ogni punto della stessa grazie alla sua chiusura con Velcro®.
- L'anello all'estremità permette di attaccarlo ad un punto fisso per mantenerlo in posizione.
- Ora disponibile in due colori per un'immediata identificazione in caso di utilizzo simultaneo di due corde.

Two colors!
Due colori!



#	Material	Color	↔ cm	g
84601N400KK	cordura®	■	70	95
84601O400KK	cordura®	■	70	95

THROWING BAG THROWING LINE

- Accessories for rope throwing.
- 3 mm throwing line reel, 50 m in length. Two versions of throwing bag, 200 g and 350 g.
- Accessori per il lancio della corda.
- Sagolino da 3 mm in bobina da 50 m e peso in due versioni da 200 g e 350 g



#	Material	Color	↔ m	g
THROWING BAG				
22400000KK	-	■	-	350
22401000KK	-	■	-	200
THROWING LINE				
9A030T1S050	-	-	50	325

Why choose a Kong bag?

- It is made of high strength PVC
- Wide range of different dimensions suitable for all uses
- Can be customized with your logo and corporate colors
- The Kong work bags are also used for the storage and transport of our pre-packaged kits

Perché scegliere un sacco Kong?

- Sono realizzati in PVC di qualità ad altissima resistenza
- Ampia gamma di differenti litraggi adatti a tutti gli utilizzi
- Per quantitativi minimi idonei può essere personalizzato con loghi e colori istituzionali del cliente
- I sacchi da lavoro Kong vengono utilizzati come contenitori per lo stoccaggio e il trasporto dei nostri kit preconfezionati



BAGS
SACCHI



Complete range
Gamma completa



Convoy



Rope Bag 100



Rope Bag 200



Omni Bag

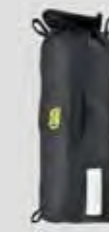

Tube



Tool Bag



Talkie Bag

CONVOY

NEW

- Equipment bag fitted with pockets and compartments to hold your equipment in a practical and efficient way.
- Once laid on the ground, it opens up completely, allowing you to easily locate material, keep it organized and ready for use.
- The compact and elongated shape makes it easy to carry on the shoulders, while guaranteeing a large internal capacity.
- External features:
 - Made of high strength and cut resistant fabric
 - Waterproof and removable PVC flap that hides and protects the shoulder straps when not in use
 - External top hood pocket is easily accessible
 - Can be comfortably carried using the concealable shoulder straps and padded back
 - Portable by hand using the two large reinforced handles
 - Can be hoisted in a vertical position using the specific loop
 - Velcro closure and safety buckles prevent accidental opening
 - Heavy-duty zips with additional press-stud safety closure
 - ID badge pocket
 - Plastic buckles for fixing the optional helmet holder accessory #982004N00KK
- Internal features:
 - 5 large mesh pockets with Velcro closure
 - 24 attachment points for connectors
 - 2 straps with adjustable buckles for fixing the rope, or the optional rope holder accessory #982003N00KK
 - Transparent pocket for documents
- Optional accessories:
 - 19l Rope bag (holds 100m of 10.5mm diameter rope) #982003N00KK
 - Helmet holder made of elastic webbing #982004N00KK
- Sacca porta materiale, dotata di tasche e vani per collocare tutta l'attrezzatura in modo pratico ed efficiente.
- Una volta stesa a terra, si apre completamente e permette di avere il materiale organizzato ordinatamente, facilmente individuabile e pronto all'uso.
- La forma compatta e allungata agevola il trasporto a spalla e garantisce al contempo una grande capacità interna.
- Caratteristiche esterne:
 - Realizzato in tessuto ad alta resistenza e antitaglio
 - Fondo in PVC impermeabile e amovibile che nasconde e protegge gli spallacci
 - Tasca superiore accessibile rapidamente dall'esterno
 - Trasportabile a spalla con comodi spallacci occultabili e schienale imbottito
 - Trasportabile a mano tramite i due grandi maniglioni rinforzati
 - Verricellabile in posizione verticale tramite l'apposita asola
 - Chiusura con Velcro e clip di sicurezza che evitano l'apertura accidentale
 - Zip resistenti e dotate di chiusura di sicurezza con bottone automatico
 - Tasca porta badge identificativo
 - Clip in plastica per il fissaggio dell'accessorio opzionale porta casco #982004N00KK
- Caratteristiche interne:
 - 5 ampie tasche in rete con chiusura in Velcro
 - 24 punti di attacco per connettori
 - 2 cinghie con clip per il fissaggio della corda o dell'accessorio opzionale porta corda #982003N00KK
 - Tasca trasparente porta documenti
- Accessori opzionali:
 - Sacca porta corda 19l (100 m di corda diametro 10.5 mm) #982003N00KK
 - Porta casco in fettuccia elastica # 982004N00KK

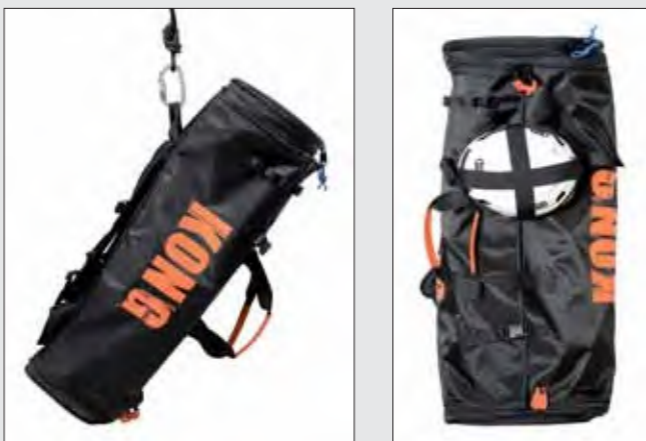

28 litres, rope 100 m
28 litri, corda 100 m

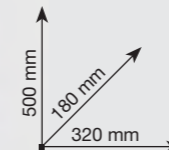

43 litres, rope 200 m
43 litri, corda 200 m

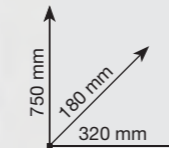

ROPE BAG

- Backpack for carrying ropes and equipment.
- Fitted with padded shoulder straps for comfort and a loop for hanging.
- Angled closure flap ensures easy access to the contents, with a loop for suspension which ensures convenient access to the bag's contents.
- Drawstring closure and rapid clip made of ultra-durable nylon.
- Transparent side pocket for a name tag.
- Interior zippered pocket for storing small tools.
- Made of extremely durable PVC; reinforced on the bottom with slotted holes for breathability and a handle for emptying.
- Available in two versions:
 - 28 liters capacity, can hold a 100 m rope
 - 43 liters capacity, can hold a 200 m rope.
- Zaino per trasporto di corde e attrezzatura dotato di comodi spallacci imbottiti e gancio per la sospensione.
- Patella di chiusura a taglio obliquo e asola per la sospensione che garantiscono un accesso confortevole al contenuto del sacco.
- Chiusura con coulisse e clip rapida in nylon ultra-resistente.
- Tasca laterale trasparente per inserire la targhetta identificativa.
- Tasca interna con cerniera per riporre gli attrezzi più piccoli.
- Realizzato in PVC estremamente resistente; fondo rinforzato con fori asolati per la traspirazione e maniglia per lo svuotamento.
- Disponibile in due versioni:
 - capacità 28 litri, può contenere una corda da 100 m
 - capacità 43 litri, può contenere una corda da 200 m.



#	Material	Color	Capacity l	g
CONVOY				
982002N00KK	PVC / nylon	■ ■	56	2600
982003N00KK	PVC / nylon	■ ■	19	450
982004N00KK	PVC / nylon	■	-	70

#	Material	Color	Capacity l	g
ROPE BAG 100				
982501N01KK	PVC	■	28	700
ROPE BAG 200				
982502N01KK	PVC	■	43	800

OMNI BAG

- Bag for carrying ropes and equipment, with concealable, comfortable padded shoulder straps and removable wide lumbar support.
- Haul loops of different lengths for barycentric suspension.
- Inner wide opening for convenient access to the bag's contents.
- Inner roll closure with aluminium buckle and external drawstring closure.
- Side opening equipped with an ultra-resistant size 10 nylon zip with a protective anti-rubbing flap and an automatic button that prevents accidental opening.
- Rear identification label.
- Rear loop for suspension.
- Transparent side pocket to hold an identification tag.
- Internal removable pocket with zipper and textile loops for storing the smallest of tools.
- Made of extremely durable PVC.
- Reinforced bottom with wear-resistant edge.
- Double seams at the points of greatest stress.
- 50L capacity which is expandable to 60L.
- Sacca per trasporto di corde e attrezzatura dotato di comodi spallacci imbottiti occultabili e ampio fascione lombare rimovibile.
- Anelli per la sospensione baricentrica di lunghezza differenziata.
- Ampia apertura superiore che garantisce un accesso confortevole al contenuto del sacco.
- Chiusura interna a rullo con fibbia in alluminio e chiusura esterna a coulisse.
- Apertura laterale dotata di zip in nylon taglia 10 ultra-resistente con patella protettiva anti-sfregamento e bottone automatico che evita l'apertura accidentale.
- Etichetta identificativa posteriore.
- Anello posteriore per la sospensione.
- Tasca interna amovibile con cerniera e anelli tessili per riporre gli oggetti più piccoli.
- Realizzato in PVC estremamente resistente.
- Fondo rinforzato e dotato di bordo anti-usura.
- Cuciture doppie nei punti di maggiore sollecitazione.
- Capacità 50 l estendibile a 60 l.



#	Material	Color	Capacity l	g
OMNI BAG				
982524N01KK	PVC	■	60	1300
MINI BAG				
982531O00KK	polyester	■	8	200

MINI BAG (optional)

- Optional backpack that can be fixed inside the bag OMNIBAG through dedicated attachments.
- Can be used as rope bag or for personal accessories to be stored separately.
- Opening with 270° double slider zip.
- Fixing loops with different colors for the ends of the rope.
- Internal pocket with zip for documents.
- 3 internal textile loops for fixing materials.
- Capacity 8 l.
- Zaino opzionale fissabile all'interno della sacca OMNIBAG tramite gli attacchi dedicati.
- Utilizzabile come porta-corda o per accessori personali da riporre separatamente.
- Apertura a zip doppio cursore a 270°.
- Asole di fissaggio a colori differenziati per i capi della corda.
- Tasca interna porta-documenti con cerniera.
- 3 asole tessili interne per fissaggio materiali.
- Capacità 8 l.

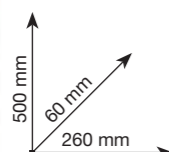

TUBE

- Ultra-light rope bag.
- It can be used alone or as an accessory bag to fit into a bigger backpack.
- It can hold up to 60m of 11mm diameter rope.
- Equipped with handy loops for tying-in the rope ends.
- The upper opening features a rigid cable that holds it in the open position, making it easy to feed rope in and out of the bag.
- Writeable label for quick owner identification.
- Zaino porta corda ultraleggero.
- Può essere utilizzato da solo oppure come sacca accessoria da inserire in uno zaino più grande.
- Può contenere fino a 60m di corda diametro 11mm.
- Dotato di asole metalliche che permettono di tenere i capicorda a portata di mano.
- Apertura superiore dotata di cavetto rigido che la mantiene dilatata agevolando la filatura della corda nella sacca.
- Etichetta scrivibile per una rapida identificazione del proprietario.



#	Material	Color	Capacity l	g
TUBE				
982525000KK	nylon	■	17	155

TOOL BAG

- Small but strong bag for carrying material and small tools. Fitted with a webbing loop for hanging to a harness.
- Sacco compatto e robusto per contenere materiale e piccoli attrezzi. Dotato di passante in fettuccia per fissaggio alla cintura.



TALKIE BAG

NEW

- Radio bag easily applicable to the harness by Velcro band.
- The lateral elastic sides allow to adapt to different sizes of radios.
- Adjustable closure with metal buckle.
- The shape of the upper part allows the radio antenna and/or the earphone cable to come out from both sides.
- Borsa porta radio facilmente applicabile all'imbracatura tramite fascia in Velcro.
- I fianchi elastici laterali permettono di adattarsi a diversi formati di radio.
- Chiusura regolabile con fibbia metallica.
- La sagomatura della parte superiore permette la fuoriuscita dell'antenna radio e/o del cavo auricolare da entrambi i lati.



#	Material	Color	Capacity l	g
TOOL BAG				
982530O00KK	PVC	■	4	300
TALKIE BAG				
982010000KK	Nylon	■	/	50

NFC CHIP



- The application of chips allows the unique digital identification of the product and offers the following advantages:
 - the chip also bears the serial code, which may otherwise become unreadable in certain circumstances. The chip keeps its contents intact even after being subjected to very significant stress;
 - it enables quick readings of the unique code during all verification, inventory and maintenance steps, omitting the need to manually transcribe serial numbers. This, in addition to speeding up the process, drastically and reduces errors;
 - it enables the use of PPE Management software that simplifies, expedites and organizes the management, inspection and conservation of your PPE.
- Kong partners with Exteryo 4.0 and recommends the adoption of Exteryo Safety PPE management system 4.0. This partnership brings:
 - the presence of a pre-installed NFC chip on many Kong PPE items;
 - the presence of all Kong product inspection information within the software.
- L'applicazione di chip permette l'identificazione univoca digitale del prodotto e offre i seguenti vantaggi:
 - affianca la marcatura del codice seriale classico che in alcune particolari circostanze potrebbe diventare illeggibile. Il chip mantiene infatti intatto il suo contenuto anche dopo essere stato sottoposto a stress molto importanti;
 - permette una lettura rapida del codice univoco durante tutte le fasi di verifica, inventario e manutenzione senza dover manualmente trascrivere seriali. Questo oltre a velocizzare il processo riduce drasticamente gli errori;
 - permette l'utilizzo di software per i DPI che semplificano, velocizzano e organizzano la gestione, ispezione e conservazione dei propri DPI.
- Ricordiamo che Kong è partner con Exteryo 4.0 e consiglia l'adozione del sistema di gestione dei DPI Exteryo Safety 4.0. Questa partnership si concretizza:
 - nella presenza a bordo di molti DPI Kong del chip NFC preinstallato;
 - nella presenza all'interno del software di tutte le informazioni per l'ispezione dei prodotti Kong.

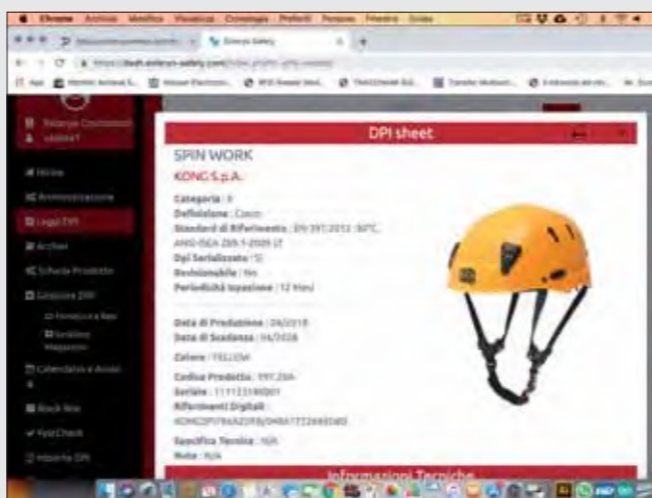
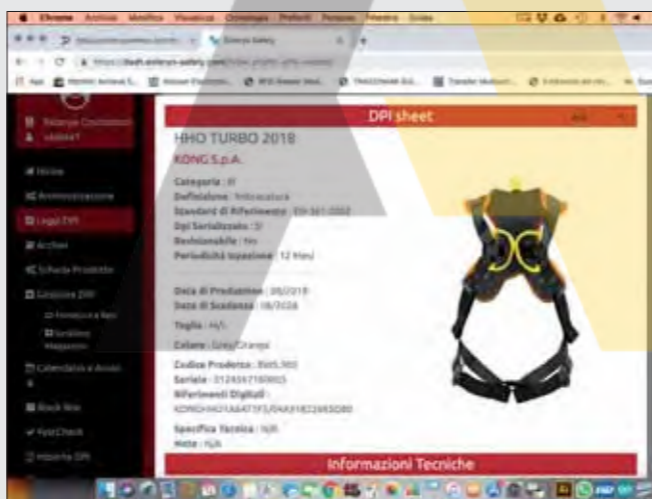

The N-Mark is a trademark or registered trademark of NFC Forum, Inc. in the United States and in other countries.

PROFESSIONAL WORK

WWW.KONG.IT

NFC - CHIP 4X4

- MicroChip equipped with NFC technology applicable to non-metallic products.
- This tiny chip, thanks to its minimal size, can be easily placed anywhere on the device, as long as there are no metals nearby.
- You can insert it inside pockets or fix it with a covering adhesive, even on the fabrics of tapes and padding.
- 50 pieces per packaging.
- MicroChip dotato di tecnologia NFC applicabile a prodotti non metallici.
- Questo minuscolo chip, grazie alle dimensioni ridotte al minimo, può essere collocato facilmente in qualsiasi punto del dispositivo, purché non ci siano metalli nelle vicinanze.
- È possibile inserirlo all'interno di tasche oppure fissarlo con un adesivo coprente, anche sui tessuti di nastri e imbottiture.
- Confezione da 50 pezzi.



NFC - STICKER FOR CHIP 4X4

- Special plasticized stickers for the insertion of the 4x4 mm chips on the labels of the PPE. The special conformation of these labels guarantees resistance to numerous washes up to 90° and a high durability over time.
- Speciali adesivi plastificati per l'inserimento dei chip 4x4 mm sulle etichette dei DPI. La speciale conformazione di queste etichette ne garantisce la resistenza a numerosi lavaggi fino a 90° e un'elevata durata nel tempo.

NFC - USB READER

- USB reader to connect to a computer, for easy reading of the NFC chips applied on products.
- Lettore USB da collegare al PC che permette una lettura agevole dei chip NFC applicati sui prodotti.



#	Description
9ZL00009KK	NFC - CHIP 4X4
9ZL000013KK	NFC - STICKER FOR CHIP 4X4
9ZL000001KK	NFC - USB READER
9ZL000008KK	NFC - STICKERS DOUBLE
9ZL000010KK	NFC - STICKERS FOR METAL
9ZL000012KK	NFC - BADGE FOR INSPECTORS

NFC - STICKERS DOUBLE

- Sticker with integrated NFC technology chip. It can be applied to non-metallic products.
- 50 pieces per packaging.
- Chip dotato di tecnologia NFC integrato in un adesivo applicabile a prodotti non metallici.
- Confezione da 50 pezzi.



NFC - STICKERS FOR METAL

- Sticker with integrated NFC technology chip. It can be applied to any metal product.
- 50 pieces per packaging.
- Chip dotato di tecnologia NFC integrato in un adesivo applicabile a qualunque prodotto metallico.
- Confezione da 50 pezzi.



NFC - BADGE FOR INSPECTORS

- Card with NFC technology for the authorization to insert the electronic signature of the inspectors.
- Card con tecnologia NFC per l'autorizzazione all'inserimento della firma elettronica degli ispettori.



*...we don't sell just products,
we build up a project
together with our partners...
di Bronzetti*

© Ettore Togni



WWW.KONG.IT

YOUR brand on YOUR products

We have a long history of manufacturing products in our own factory in Italy. This has given us a tremendous amount of experience in customizing Your products to fit Your company's image.

CUSTOMIZATION of CONNECTORS and HARDWARE

You can add your company logo or information -or even your customer's logo or information- to any connector or metal device. You can even choose the color. Through laser marking precision and calibrated anodizing, we can make your product special.

CUSTOMIZATION of HELMETS

When your customer looks at you they will see your company's logo prominently displayed. What's more visible than a helmet of high quality - made in Italy - with your brand right on it? A personalized project like this can offer you the best solution for increasing your visibility.

CUSTOMIZATION of TEXTILES

A harness, a shock absorber or a bag. The limits are only set by your imagination and by how much you want to highlight your brand.



This is possible thanks to local production that allows us, with a minimum quantity of production, to give you what others cannot. Our professional team will support you in the realization of your safety project.

CUSTOMIZATION



Il TUO brand sui TUOI prodotti

Attraverso la grande esperienza ed la produzione in Italia, vi possiamo offrire qualcosa di unico: un'esperienza differente sui vostri prodotti e una visibilità diversa per i vostri clienti. Noi rendiamo unici i Tuoi prodotti. Tutti ti riconosceranno!

PERSONALIZZAZIONE CONNETTORI e HARDWARE

Puoi inserire il tuo logo aziendale o qualsiasi cosa tu preferisca su ogni moschettone o attrezzo metallico. Puoi sceglierne addirittura il colore. Attraverso la laseratura di precisione e la anodizzazione calibrata possiamo rendere speciale il Tuo prodotto.

PERSONALIZZAZIONE CASCHI

Quando il tuo cliente ti guarderà avrà sempre il tuo logo negli occhi. Cosa c'è di più visibile di un casco di altissima qualità realizzato in Italia e con il tuo brand in evidenza? Attraverso uno studio personalizzato possiamo proporti la soluzione ottimale per aumentare la tua visibilità.

PERSONALIZZAZIONE PRODOTTI TESSILI

Un imbrago, un assorbitore o un sacco porta materiali. I limiti sono solo dati dalla fantasia e da quanto vuoi far risaltare il tuo marchio.



Tutto questo è possibile grazie alla produzione locale che ci permette, con un quantitativo minimo di produzione, di offrirti ciò che gli altri non possono darti. Il nostro team di professionisti Ti supporterà nella realizzazione del Tuo progetto sicurezza.



Configurable products
Prodotti configurabili

#	Description	Ean Code	Page
# 2			
201E09000KK	EAW I 90	8023577057590	35
201E150R0KK	EAW I 150	8023577029023	35
201SETE02KK	EAW I SET QUEEDY 150	8023577024370	35
201SETE05KK	EAW I SET TANGO 150	8023577024387	35
201SETE09KK	EAW I SET QUEEDY 90	8023577057606	35
202E09000KK	EAW Y 90	8023577057613	35
202E150R0KK	EAW Y 150	8023577029030	35
202SETE02KK	EAW Y SET QUEEDY 150	8023577023649	35
202SETE07KK	EAW Y SET TANGO 150	8023577024394	35
202SETE12KK	EAW Y SET QUEEDY 90	8023577057620	35
202SETE15KK	EAW Y SET TANGO 90	8023577058061	35
203030000KK	EAW BASE	8023577060392	35
206020000KK	TEMPORARY LIFELINE	8023577018409	47
208000000KK	MAXI HOIST	8023577026657	57
208001000KK	MINI HOIST	8023577028835	57
208201000KK	HOP!	8023577070636	57
208202000KK	HOP!	8023577070643	57
210A090Y0KK	TREE FORK	8023577010274	44
210A140N0KK	TREE FORK	8023577021690	44
210A230R0KK	TREE FORK	8023577021706	44
214000000KK	TAKA	8023577063980	45
214010000KK	TAKA	8023577063997	45
216SET000KK	DIAPASON	8023577074399	27
224000000KK	THROWING BAG	8023577029375	99
224010000KK	THROWING BAG	8023577029368	99
225011050KK	RETRACTABLE FALL ARRESTER METAL CABLE	8023577029054	36
225010200KK	RETRACTABLE FALL ARRESTER METAL CABLE	8023577025551	36
225020020KK	RETRACTABLE FALL ARRESTER WEBBING 2 M	8023577056791	36
225020060KK	RETRACTABLE FALL ARRESTER WEBBING 6 M	8023577056777	37
225020100KK	RETRACTABLE FALL ARRESTER METAL CABLE	8023577034492	36
232000000KK	TOOL LEASH 360	8023577073132	45
24016N000KK	FROG	8023577068121	76
271D030R0KK	ARO SLING DYNEEMA®	8023577010595	45
271D060X0KK	ARO SLING DYNEEMA®	8023577007182	45
271D080B0KK	ARO SLING DYNEEMA®	8023577010601	45
271D120R0KK	ARO SLING DYNEEMA®	8023577007199	45
271D150X0KK	ARO SLING DYNEEMA®	8023577014357	45
271D180B0KK	ARO SLING DYNEEMA®	8023577007205	45
271T030N0KK	ARO SLING TUBULAR	8023577014760	44
271T060G0KK	ARO SLING TUBULAR	8023577029535	44
271T080O0KK	ARO SLING TUBULAR	8023577029542	44
271T120R0KK	ARO SLING TUBULAR	8023577007144	44
271T150Y0KK	ARO SLING TUBULAR	8023577007151	44
271T180N0KK	ARO SLING TUBULAR	8023577007168	44
277M00050KK	WIRE STEEL ROPE 0,5	8023577037707	38
277M00100KK	WIRE STEEL ROPE 1	8023577029061	38
277M00120KK	WIRE STEEL ROPE 1,2	8023577057095	38
277M00160KK	WIRE STEEL ROPE 1,6	8023577023700	38
277M00200KK	WIRE STEEL ROPE 2	8023577029078	38
277M00300KK	WIRE STEEL ROPE 3	8023577037714	38
277M00500KK	WIRE STEEL ROPE 5	8023577037752	38
277V00200KK	WIRE STEEL ROPE 2	8023577012261	38
277V00300KK	WIRE STEEL ROPE 3	8023577029085	38
277V00500KK	WIRE STEEL ROPE 5	8023577029092	38
278L00060KK	STATIC ROPE LANYARD 0,6	8023577029108	39
278L00100KK	STATIC ROPE LANYARD 1	8023577008677	39
278L00150KK	STATIC ROPE LANYARD 1,5	8023577029498	39
278L00200KK	STATIC ROPE LANYARD 2	8023577014593	39
278L00250KK	STATIC ROPE LANYARD 2,5	8023577029115	39
278L00500KK	STATIC ROPE LANYARD 5	8023577029832	39
278L01000KK	STATIC ROPE LANYARD 10	8023577026978	39
278L01500KK	STATIC ROPE LANYARD 15	8023577025605	39
278L02000KK	STATIC ROPE LANYARD 20	8023577026855	39
278L02500KK	STATIC ROPE LANYARD 25	8023577025483	39
279I00350KK	COWTAIL	8023577045800	39
280A030N0KK	ARO BULL	8023577012223	44
280A060R0KK	ARO BULL	8023577015781	44
280A080Y0KK	ARO BULL	8023577015767	44
280A120R0KK	ARO BULL	8023577029511	44
280A150Y0KK	ARO BULL	8023577010694	44
280A180R0KK	ARO BULL	8023577015491	44
281A060R0KK	LANYARD BULL	8023577010588	44
281A080N0KK	LANYARD BULL	8023577011905	44
281A120Y0KK	LANYARD BULL	8023577010571	44
281A150R0KK	LANYARD BULL	8023577029153	44
281A180N0KK	LANYARD BULL	8023577025575	44
289S00130KK	TRIMMER+ 1,3	8023577071831	40
289S00200KK	TRIMMER+ 2	8023577070308	40
289S00300KK	TRIMMER+ 3	8023577071848	40
289S00400KK	TRIMMER+ 4	8023577071855	40
289S00500KK	TRIMMER+ 5	8023577071862	40

#	Description	Ean Code	Page
289SETS01KK	TRIMMER SET TANGO 2	8023577071893	41
289SETS02KK	TRIMMER SET TANGO 3	8023577071909	41
289SETS03KK	TRIMMER SET TANGO 4	8023577071916	41
289SETS04KK	TRIMMER SET TANGO 5	8023577071923	41
289SETS21KK	TRIMMER SET QUEEDY 2	8023577071954	41
289SETS22KK	TRIMMER SET QUEEDY 3	8023577071961	41
# 4			
400AB0101XX	QUICK LINK CARBON STEEL	8023577013633	79
400BB0101XX	QUICK LINK CARBON STEEL	8023577013640	79
400CB0101XX	QUICK LINK CARBON STEEL	8023577014005	79
400EB0101XX	QUICK LINK CARBON STEEL	8023577013657	79
400IB0101XX	QUICK LINK CARBON STEEL	8023577013664	79
403DB0101KK	QUICK LINK ASYMMETRIC	8023577021812	79
409LB0101KK	"D" QUICK LINKS	8023577008738	79
411MD0222KK	X-LARGE CARBON STEEL SCREW SLEEVE	8023577024516	70
411MD099PKK	X-LARGE CARBON STEEL SCREW SLEEVE	8023577071657	70
411MH0999KK	X-LARGE CARBON STEEL TWIST LOCK	8023577071664	70
411MH1999KK	I-X-LARGE CARBON STEEL TWIST LOCK	8023577072418	71
411MI0999KK	X-LARGE CARBON STEEL ANSI TWIST LOCK	8023577071671	70
411MN0999KK	X-LARGE CARBON STEEL AUTO BLOCK	8023577070513	70
411MN1999KK	I-X-LARGE CARBON STEEL AUTO BLOCK	8023577072425	71
411MP0999KK	X-LARGE CARBON STEEL ANSI AUTO BLOCK	8023577071688	70
412LD099PKK	OVALONE CARBON STEEL SCREW SLEEVE	8023577071244	66
412LH0999KK	OVALONE CARBON STEEL TWIST LOCK	8023577070988	66
412LH1999KK	I-OVALONE CARBON STEEL TWIST LOCK	8023577069104	67
412LJ0999KK	OVALONE CARBON STEEL ANSI TWIST LOCK	8023577070995	66
412LN0999KK	OVALONE CARBON STEEL AUTO BLOCK	8023577070506	66
412LN1999KK	I-OVALONE CARBON STEEL AUTO BLOCK	8023577069128	67
412LP0999KK	OVALONE CARBON STEEL ANSI AUTO BLOCK	8023577071008	66
414LH0999KK	OVALONE DNA CARBON STEEL TWIST LOCK	8023577070650	68
414LH1999KK	I-OVALONE DNA CARBON STEEL TWIST LOCK	8023577069128	68
414LJ0999KK	OVALONE DNA CARBON STEEL ANSI TWIST LOCK	8023577070698	68
414LN0999KK	OVALONE DNA CARBON STEEL AUTO BLOCK	8023577070537	68
414LN1999KK	I-OVALONE DNA CARBON STEEL AUTO BLOCK	8023577069111	68
414LP0999KK	OVALONE DNA CARBON STEEL ANSI AUTO BLOCK	8023577070667	68
435LD011PKK	HARNES CARBON STEEL SCREW SLEEVE	8023577023526	69
435LR011PKK	HARNES CARBON STEEL AUTO BLOCK	8023577013817	69
462LD011PKK	OVAL CLASSIC CARBON STEEL SCREW SLEEVE	8023577008455	69
472MD011PKK	HEAVY DUTY CARBON STEEL SCREW SLEEVE	8023577008745	72
# 5			
5009COP0PKK	QUICK LINKS	8023577008752	79
500ACOP0PKK	QUICK LINKS	8023577008769	79
500BCOP0PKK	QUICK LINKS	8023577008776	79
500CCOP0PKK	QUICK LINKS	8023577008783	79
500ECOP0PKK	QUICK LINKS	8023577008790	79
500ICOP0PKK	QUICK LINKS	8023577008806	79
500MCOPOPKK	QUICK LINKS	8023577008813	79
502ECOPOPKK	TRIANGLE QUICK LINKS	8023577008820	79
502ICOP0PKK	TRIANGLE QUICK LINKS	8023577008837	79
502OCOP0PKK	TRIANGLE QUICK LINKS	8023577061979	79
511MDOP0PKK	X-LARGE STAINLESS STEEL SCREW SLEEVE	8023577011912	70
511MKOP0PKK	X-LARGE STAINLESS STEEL TWIST LOCK	8023577029191	70
511MROP0PKK	X-LARGE STAINLESS STEEL AUTO BLOCK	8023577013015	70
512LQOP0PKK	OVALONE STAINLESS STEEL SCREW SLEEVE	8023577052861	66
512LJOP0PKK	OVALONE STAINLESS STEEL ANSI TWIST LOCK	8023577052892	66
512LKOP0PKK	OVALONE STAINLESS STEEL TWIST LOCK	8023577052878	66
512LQOP0PKK	OVALONE STAINLESS STEEL ANSI AUTO BLOCK	8023577052908	66
512LR0PPKK	OVALONE STAINLESS STEEL AUTO BLOCK	8023577052885	66
527ECOPOPKK	QUICK LINK LONG	8023577062167	79
527ICOP0PKK	QUICK LINK LONG	8023577061993	79
527MCOPOPKK	QUICK LINK LONG	8023577062006	79
538FCOP0PKK	TRAPEZIUM QUICK LINK	8023577014340	79
# 7			
7000XGNNOKK	FROG CABLE	8023577012421	76
7040XONNOXX	FROG NUDE	8023577042213	77
7040XNNONKK	FROG 360	8023577066943	77
711MAONNNKK	X-LARGE ALU ALLOY SCREW SLEEVE	8023577009254	71
711MAOPPPKK	X-LARGE ALU ALLOY SCREW SLEEVE	8023577009186	71
711MAORDPKK	X-LARGE ALU ALLOY SCREW SLEEVE	8023577024240	71
711MGOOPNKK	X-LARGE ALU ALLOY TWIST LOCK	8023577055749	71
711MGORPPKK	X-LARGE ALU ALLOY TWIST LOCK	8023577029177	71
711MMOOPNKK	X-LARGE ALU ALLOY AUTO BLOCK	8023577054155	71
711MMOPPPKK	X-LARGE ALU ALLOY AUTO BLOCK	8023577014685	71
711MMOQPPKK	X-LARGE ALU ALLOY AUTO BLOCK	8023577008165	71
712LAOPPPKK	X-LARGE ALU ALLOY AUTO BLOCK	8023577026701	71
712LAONNNKK	OVALONE ALU ALLOY SCREW SLEEVE	8023577064512	67
712LAOONOKK	OVALONE ALU ALLOY SCREW SLEEVE	8023577054575	67
712LAOPPPKK	OVALONE ALU ALLOY SCREW SLEEVE	8023577011783	67
712LAORNPKK	OVALONE ALU ALLOY SCREW SLEEVE	8023577014036	67
712LONNNKK	OVALONE ALU ALLOY TWIST LOCK	8023577074535	67
712LGOOPNKK	OVALONE ALU ALLOY TWIST LOCK	8023577054582	67
712LGOPPPKK	OVALONE ALU ALLOY TWIST LOCK	8023577014968	67

#	Description	Ean Code	Page
712LGORPPKK	OVALONE ALU ALLOY TWIST LOCK	8023577028606	67
712LG1FFFKK	I-OVALONE ALU ALLOY TWIST LOCK	8023577069050	67
712LG1LLKK	I-OVALONE ALU ALLOY TWIST LOCK	8023577069067	67
712LG1NNKK	I-OVALONE ALU ALLOY TWIST LOCK	8023577069043	67
712LMONNNKK	OVALONE ALU ALLOY AUTO BLOCK	8023577029580	67
712LMOOPNKK	OVALONE ALU ALLOY AUTO BLOCK	8023577054599	67
712LMOPPPKK	OVALONE ALU ALLOY AUTO BLOCK	8023577013947	67
712LMORPPKK	OVALONE ALU ALLOY AUTO BLOCK	8023577029573	67
712LM1FFFKK	I-OVALONE ALU ALLOY AUTO BLOCK	8023577069012	67
712LM1LLKK	I-OVALONE ALU ALLOY AUTO BLOCK	8023577069029	67
712LM1NNKK	I-OVALONE ALU ALLOY AUTO BLOCK	8023577069005	67
7150XOBNNKK	TANGO	8023577063409	75
7150XOBNNKK	TANGO	8023577011066	75
7150XONNNKK	TANGO	8023577063393	75
7150XOPPPKK	TANGO	8023577018560	75
7150XORPPKK	TANGO	8023577012377	75
7150XNNNNKK	TANGO 360	8023577064444	75
7250XONNOKK	MINI FROG	8023577069142	78
730LAOPPPKK	OVAL CLASSIC ALU ALLOY SCREW SLEEVE	8023577024783	69
730LAONNNKK	OVAL CLASSIC ALU ALLOY SCREW SLEEVE	8023577014227	69
730LAOONOKK	OVAL CLASSIC ALU ALLOY SCREW SLEEVE	8023577054568	69
730LAORPPKK	OVAL CLASSIC ALU ALLOY SCREW SLEEVE	8023577012063	69
730LAORPPKK	OVAL CLASSIC ALU ALLOY SCREW SLEEVE	8023577024790	69
751EOBDDOKK	MINI D ALU ALLOY STRAIGHT GATE	8023577033433	73
751EOGNOKK	MINI D ALU ALLOY TWIST GATE	8023577033815	73
751EOONOKK	MINI D ALU ALLOY STRAIGHT GATE	8023577018447	73
751EOONOKK	MINI D ALU ALLOY STRAIGHT GATE	8023577056098	73
751EOOPPKK</			

#	Description	Ean Code	Page
94500NPO0KK	MINI TWIN EVO BLACK	8023577066684	91
94500OPO0KK	MINI TWIN EVO ORANGE	8023577062518	91
9480N0400KK	DANCER	8023577006826	46
951010B00KK	KLIK 2 BLUE	8023577033297	17
951010O00KK	KLIK 2 ORANGE	8023577054032	17
951011B00KK	KLIK MICRO - BLUE	8023577032450	17
95201YWF2KK	ALEX GLOVES S	8023577025247	31
95201YWF4KK	ALEX GLOVES M	8023577025254	31
95201YWF6KK	ALEX GLOVES L	8023577012070	31
95201YWF7KK	ALEX GLOVES XL	8023577012087	31
95201YWF8KK	ALEX GLOVES XXL	8023577012094	31
95201YWF9KK	ALEX GLOVES XXXL	8023577026343	31
95203NNN3KK	FULL GLOVES S	8023577028965	30
95203NNN4KK	FULL GLOVES M	8023577028972	30
95203NNN6KK	FULL GLOVES L	8023577028989	30
95203NNN7KK	FULL GLOVES XL	8023577028996	30
95203NNN8KK	FULL GLOVES XXL	8023577029009	30
95203YWF2KK	FULL GLOVES S	8023577025278	30
95203YWF4KK	FULL GLOVES M	8023577025285	30
95203YWF6KK	FULL GLOVES L	8023577012292	30
95203YWF7KK	FULL GLOVES XL	8023577012308	30
95203YWF8KK	FULL GLOVES XXL	8023577025292	30
95205N002KK	SKIN GLOVES S	8023577026312	30
95205N004KK	SKIN GLOVES M	8023577026329	30
95205N006KK	SKIN GLOVES L	8023577026336	30
95205N007KK	SKIN GLOVES XL	8023577026305	30
95206NNN1KK	FULL AUEO GLOVES XS	8023577071138	31
95206NNN2KK	FULL AUEO GLOVES S	8023577071152	31
95206NNN4KK	FULL AUEO GLOVES M	8023577071145	31
95206NNN6KK	FULL AUEO GLOVES L	8023577052236	31
95206NNN7KK	FULL AUEO GLOVES XL	8023577052243	31
95206NNN8KK	FULL AUEO GLOVES XXL	8023577052250	31
96042N000KK	LOTOR 42	8023577070773	47
96048N000KK	LOTOR 48	8023577072388	47
970050000KK	SPELEO STAIR 5 M	8023577009193	88
970100000KK	SPELEO STAIR 10 M	8023577009209	88
970200000KK	SPELEO STAIR 20 M	8023577009223	88
982002N00KK	CONVOY	8023577072463	102
982003N00KK	CONVOY	8023577072456	102
982004N00KK	CONVOY	8023577072449	102
982010000KK	TALKIE BAG	8023577063638	105
982501N01KK	ROPE BAG 100	8023577068190	103
982502N01KK	ROPE BAG 200	8023577070346	103
982524N01KK	OMNI BAG	8023577068213	104
982525000KK	TUBE	8023577054636	105
982530000KK	TOOL BAG	8023577056609	105
982531000KK	MINI BAG	8023577056616	104
9930N0040KK	SWING ALU	8023577015811	92
997045000KK	NET VISOR	8023577060323	16
997046P00KK	LONG VISOR TRANSPARENT	8023577053110	15
997051N00KK	MOUSE PLATES	8023577015521	10
997056F00KK	VISOR SMOKED	8023577014029	15
997056P00KK	VISOR TRANSPARENT	8023577014012	15
99711AW00KK	AMPERE	8023577060699	14
99718AA02KK	MOUSE WORK BLUE	8023577035352	10
99718AN02KK	MOUSE WORK BLACK	8023577010281	10
99718AO02KK	MOUSE WORK ORANGE	8023577023694	10
99718AR02KK	MOUSE WORK RED	8023577011240	10
99718AW02KK	MOUSE WORK WHITE	8023577010304	10
99718AY02KK	MOUSE WORK YELLOW	8023577010328	10
99718BW02KK	MOUSE WORK+	8023577072777	11
99718FR02KK	MOUSE HV RED REFLECTIVE	8023577032085	12
99718FW02KK	MOUSE HV WHITE REFLECTIVE	8023577074955	12
99718FY02KK	MOUSE HV YELLOW FLUO REFLECTIVE	8023577023687	12
99718GN02KK	MOUSE WORK MATTE BLACK	8023577011264	10
99718RO02KK	MOUSE HV ORANGE FLUO REFL. SOFT TOUCH	8023577063379	12
99718RY02KK	MOUSE HV YELLOW FLUO REFL. SOFT TOUCH	8023577023762	12
99720A010KK	SPIN ORANGE	8023577060101	13
99720AR10KK	SPIN RED	8023577060873	13
99720AW10KK	SPIN WHITE	8023577060118	13
99720AY10KK	SPIN YELLOW	8023577060125	13
997KIT003KK	SIDE LIGHT	8023577074030	16
999130000KK	EARMUFFS RED	4054596135468	17
999140000KK	EARMUFFS YELLOW	4054596135444	17
999160000KK	EARMUFFS GREEN	4054596135406	17
999180000KK	EARMUFFS YELLOW FLUO	4054596135482	17
999190000KK	EARMUFFS BLACK	4054596171985	17
999200000KK	EARMUFFS ORANGE	4054596180451	17
999210000KK	EARMUFFS ORANGE	4054596180444	17
9A030T1S050	THROWING LINE	8590869255038	99
9A060A1S050	ARAMIDIC CORE ROPE	8590869282980	98
9L10091S060	FORZA 10 MM - 60 M - WHITE	8023577059099	96

#	Description	Ean Code	Page
9L10091S100	FORZA 10 MM - 100 M - WHITE	8023577026404	96
9L10091S200	FORZA 10 MM - 200 M - WHITE	8023577026398	96
9L10092S060	FORZA 10 MM - 60 M - RED	8023577057811	96
9L10092S100	FORZA 10 MM - 100 M - RED	8023577057828	96
9L10092S200	FORZA 10 MM - 200 M - RED	8023577057835	96
9L10093S060	FORZA 10 MM - 60 M - BLUE	8023577057842	96
9L10093S100	FORZA 10 MM - 100 M - BLUE	8023577057859	96
9L10093S200	FORZA 10 MM - 200 M - BLUE	8023577058115	96
9L10097S060	FORZA 10 MM - 60 M - BLACK	8023577058122	96
9L10097S100	FORZA 10 MM - 100 M - BLACK	8023577057804	96
9L10097S200	FORZA 10 MM - 200 M - BLACK	8023577058139	96
9L100F1S060	FORCE 10 MM - 60 M	8023577060330	97
9L100F1S100	FORCE 10 MM - 100 M	8023577060347	97
9L100F1S200	FORCE 10 MM - 200 M	8023577055558	97
9L10591S060	FORZA 10.5 MM - 60 M - WHITE	8023577057866	96
9L10591S100	FORZA 10.5 MM - 100 M - WHITE	8023577026435	96
9L10591S200	FORZA 10.5 MM - 200 M - WHITE	8023577026428	96
9L10592S060	FORZA 10.5 MM - 60 M - RED	8023577057903	96
9L10592S100	FORZA 10.5 MM - 100 M - RED	8023577057910	96
9L10592S200	FORZA 10.5 MM - 200 M - RED	8023577057927	96
9L10593S060	FORZA 10.5 MM - 60 M - BLUE	8023577057934	96
9L10593S100	FORZA 10.5 MM - 100 M - BLUE	8023577057941	96
9L10593S200	FORZA 10.5 MM - 200 M - BLUE	8023577057958	96
9L10597S060	FORZA 10.5 MM - 60 M - BLACK	8023577057873	96
9L10597S100	FORZA 10.5 MM - 100 M - BLACK	8023577057880	96
9L10597S200	FORZA 10.5 MM - 200 M - BLACK	8023577057897	96
9L105E1S060	SECURE 10.5 MM - 60 M	8023577055480	97
9L105E1S100	SECURE 10.5 MM - 100 M	8023577055497	97
9L105E1S200	SECURE 10.5 MM - 200 M	8023577055503	97
9L11091S060	FORZA 11 MM - 60 M - WHITE	8023577057965	96
9L11091S100	FORZA 11 MM - 100 M - WHITE	8023577026473	96
9L11091S200	FORZA 11 MM - 200 M - WHITE	8023577026466	96
9L11092S060	FORZA 11 MM - 60 M - RED	8023577058009	96
9L11092S100	FORZA 11 MM - 100 M - RED	8023577058016	96
9L11092S200	FORZA 11 MM - 200 M - RED	8023577058146	96
9L11093S060	FORZA 11 MM - 60 M - BLUE	8023577058023	96
9L11093S100	FORZA 11 MM - 100 M - BLUE	8023577058030	96
9L11093S200	FORZA 11 MM - 200 M - BLUE	8023577058047	96
9L11097S060	FORZA 11 MM - 60 M - BLACK	8023577057972	96
9L11097S100	FORZA 11 MM - 100 M - BLACK	8023577057989	96
9L11097S200	FORZA 11 MM - 200 M - BLACK	8023577057996	96
9L110E3S060	SECURE 11 MM - 60 M	8023577055510	97
9L110E3S100	SECURE 11 MM - 100 M	8023577055527	97
9L110E3S200	SECURE 11 MM - 200 M	8023577055534	97
9L110F1S060	FORCE 11 MM - 60 M	8023577074962	97
9V0000058KK	ROPE ID	8023577055541	98
9ZL000001KK	NFC - USB READER	8023577064345	107
9ZL000008KK	NFC - STICKERS DOUBLE	8023577064352	107
9ZL000009KK	NFC - CHIP 4X4	8023577064369	107
9ZL000010KK	NFC - STICKERS FOR METAL	8023577064376	107
9ZL000012KK	NFC - BADGE FOR INSPECTORS	8023577068039	107
9ZL000013KK	NFC - STICKER FOR CHIP 4X4	8023577068480	107

NOTE

The contents of this catalogue may not be used or copied not even in part without quoting the source and without written permission from KONG S.P.A. All rights reserved. As specifications, design, production and techniques are in continuous evolution this brochure should not be regarded as an infallible guide. All data, colours of items and technical specifications given may be subject to change and improvement without warning or notice. Our web site www.kong.it is constantly up-dated and/or corrected.

Il contenuto di questo catalogo non può essere usato o riportato neppure parzialmente senza citare la fonte e senza il permesso scritto della KONG S.P.A. Tutti i diritti sono riservati. Poiché le specifiche, la progettazione, la produzione e le tecniche sono in continua evoluzione, tale catalogo non deve essere considerato una guida infallibile. Tutti i dati, i colori degli articoli e le caratteristiche tecniche riportati possono subire modifiche e miglioramenti senza alcun preavviso. Il ns. sito www.kong.it viene costantemente aggiornato e/o corretto.

Follow us



Where we are, reach us
Dove siamo, raggiungioci





KONG s.p.a.

Via XXV Aprile, 4 - (zona industriale)

I - 23804 MONTE MARENZO (LC) - ITALY

Tel +39 0341630506 - Fax +39 0341641550 - info@kong.it

www.kong.it

"Campione gratuito di modico valore (art. 2 c. 3 DPR 633/72)"

KONG - WORK 2024
REV. 0 - EN/IT



8 023577 051697